

PCE

DE

Montage- und Bedienungsanleitung

Connection
to the future



EV11.3 WALLBOX

Mode 3 Case C

Montage- und Bedienungsanleitung 11238 EV11.3 WALLBOX R37 MBA V1.2 - 08/2025

© PC Electric GesmbH

Dieses Dokument ist urheberrechtlich geschützt.

Der Inhalt dieses Dokumentes ist Eigentum der PC Electric GesmbH und darf weder ganz noch teilweise ohne schriftliche Genehmigung des Rechtsinhabers vervielfältigt oder reproduziert werden.

Technische Änderungen sowie eventuelle Druckfehler vorbehalten.

Inhaltsverzeichnis

1.	Allgemeine Information.....	4
1.1	Verwendung dieser Anleitung	4
1.2	Zielgruppen	4
1.3	Kundenseitige Verantwortung	4
1.4	Haftungsbeschränkung	4
2.	Sicherheitsinformation	5
2.1	Arten der Sicherheitshinweise	5
2.2	Allgemeine Sicherheitshinweise	5
2.3	Bestimmungsgemäße Verwendung	6
2.4	Vernünftigerweise vorhersehbare Fehlanwendung.....	6
3.	Konformität	7
3.1	Richtlinien	7
3.2	Normen	7
4.	Produktübersicht	8
4.1	Abmessungen [mm]	8
4.2	Produktaufschriften.....	9
4.3	Platinenübersicht Ladestation.....	10
5.	Technische Daten.....	11
5.1	Zuleitung-Anschlussdaten.....	12
6.	Montage und Installation	13
6.1	Standortauswahl	13
6.2	Montagelage	14
6.3	Montageablauf	15
6.4	Inbetriebnahme.....	21
7.	Bedienung.....	21
7.1	LED-Statusanzeige Bedeutung	22
7.2	Fahrzeug laden.....	22
7.3	Fehlerbehebung	23
8.	Reinigung und Wartung.....	25
8.1	Reinigung	25
8.2	Wartung	25
8.3	Ersatzteile	25
8.4	Support Kontakt	25
9.	Demontage und Entsorgung.....	26
10.	Lieferumfang.....	27

1. Allgemeine Information

1.1 Verwendung dieser Anleitung

Diese Anleitung beinhaltet erforderliche Informationen für die sachgerechte Montage, Installation und Bedienung von EV11.3 WALLBOX.

Die sicherheitstechnischen Informationen gewährleisten den sicheren und effizienten Umgang mit der Ladestation in allen Lebenszyklusphasen.

Diese digitale Anleitung ist ein Bestandteil des Produkts und ist über die gesamte Lebensdauer aufzubewahren.

Vor Beginn aller Arbeiten muss die Anleitung sorgfältig von allen Zielgruppen gelesen und verstanden werden.

Die Abbildungen dienen dem besseren Verständnis und können von der gelieferten Ausführung abweichen.



Für die leichtere Lesbarkeit wird diese Montage- und Bedienungsanleitung im Text als Anleitung bezeichnet

1.2 Zielgruppen

Die Anleitung richtet sich an:

- Errichter, die Ladestation erworben haben
- Nutzer, die Ladestation bedienen
- Elektrotechnische Fachkräfte, die Installations-, Reparatur- oder Wartungsarbeiten an der Ladestation durchführen

1.3 Kundenseitige Verantwortung

- Diese Anleitung für elektrotechnische Fachkraft bereitstellen
- Bestimmungsgemäße Verwendung der Ladestation einhalten
- Montage und Installation der Ladestation gemäß den nationalen Vorschriften durch elektrotechnische Fachkraft durchführen lassen
- Wiederkehrende Prüfungen in regelmäßigen Abständen durch elektrotechnische Fachkraft durchführen lassen
- Ladestation vor jeder Verwendung auf Beschädigungen kontrollieren
- Vor dem Ladevorgang die Lade-Kompatibilität des zu ladenden Fahrzeugs sicherstellen

1.4 Haftungsbeschränkung

Firma PC Electric GesmbH übernimmt keine Haftung für entstandene Schäden durch:

- Missachtung dieser Anleitung
- Nicht bestimmungsgemäße Verwendung
- Installation und Inbetriebnahme durch nicht elektrotechnische Fachkraft

2. Sicherheitsinformation

2.1 Arten der Sicherheitshinweise



GEFAHR

Bezeichnet unmittelbar drohende Gefahr. Wenn sie nicht gemieden wird, sind Tod oder schwere Verletzungen die Folgen



WARNUNG

Bezeichnet möglicherweise drohende Gefahr. Wenn sie nicht gemieden wird, können Tod oder schwere Verletzungen die Folgen sein



VORSICHT

Bezeichnet eine möglicherweise drohende Gefahr. Wenn sie nicht gemieden wird, können leichte Verletzungen die Folgen sein

HINWEIS

Hinweis auf eine möglicherweise schädliche Situation. Wenn sie nicht gemieden wird, kann das Betriebsmittel oder etwas in der Umgebung beschädigt werden



Kennzeichnet wichtige Information

2.2 Allgemeine Sicherheitshinweise



WARNUNG

Stromschlaggefahr durch unter Spannung stehende Betriebsmittel!

Den spannungsfreien Zustand durch Einhaltung der fünf Sicherheitsschritte vor Beginn aller Arbeiten vornehmen:

- Freischalten
- Gegen Wiedereinschalten sichern
- Spannungsfreiheit feststellen
- Erden und kurzschließen
- Benachbarte, unter Spannung stehende Teile abdecken oder abschranken



WARNUNG

Schäden durch elektrostatische Entladung!

Der elektrostatische Schutz der Ladestation ist nur im zusammengebauten Zustand gewährleistet. Um die Funktion der Ladestation nicht zu beeinträchtigen:

- Platine nur in ESD sicherer Umgebung berühren



VORSICHT

Stolpergefahr durch hängendes oder am Boden liegendes Ladekabel!

- Ladestation an gut zugänglichen und beleuchteten Stellen montieren
- Im Bereich der Ladestation für Bewegungsfreiheit sorgen
- Personenwege durch das Ladekabel nicht blockieren

HINWEIS

Jegliche Verwendung von Silikon aufgrund der Produktschäden ist verboten



Alle Installations-, Reparatur- oder Wartungsarbeiten an der Ladestation darf ausschließlich eine elektrotechnische Fachkraft durchführen

2.3 Bestimmungsgemäße Verwendung

Ladestation ist geeignet für:

- Aufladen von elektrisch betriebenen Fahrzeugen oder Plug-In-Hybrid Fahrzeugen
- Verwendung im Innen- und Außenbereich gemäß den definierten Umgebungsbedingungen und Grenzwerten gemäß dem Kapitel „Technische Daten“
- Montage und Bedienung gemäß den Kapiteln „Montage“ und „Bedienung“



Jede darüber hinausgehende Verwendung gilt als nicht bestimmungsgemäß. Für daraus entstandene Schäden für Mensch, Umwelt und mögliche Sachschäden haftet Firma PC Electric GesmbH nicht

2.4 Vernünftigerweise vorhersehbare Fehlanwendung

Bei einer Verwendung außerhalb der vorgegebenen Grenzen oder bei einer Handhabung, die nicht laut dieser Anleitung erlaubt ist, können die Sicherheit und die Eigenschaften des Produktes beeinträchtigt werden.

Folgendes ist untersagt:

- Eigenmächtige Umbauten und Modifikationen an der Ladestation
- Unsachgemäße Verwendung wie z.B. ziehen der Ladekupplung am Kabel, Fall aus großer Höhe, Wurf, etc.
- Einsatz von defekten, abgenützten oder verschmutzten Ladekupplungen
- Einsatz von Adaptern jeglicher Art
- Anschluss von anderen Geräten wie z.B. Elektrowerkzeugen
- Ladestation abdecken
- Anwendung in explosionsfähiger Atmosphäre



Nur von PC Electric GesmbH ausdrücklich erlaubte Installationsarbeiten sind zulässig. Umbauten und Veränderungen führen zum Verlust des Gewährleistungsanspruchs

3. Konformität

3.1 Richtlinien

Die Ladestation entspricht den Anforderungen der folgenden Europäischen Richtlinien:

- Niederspannungsrichtlinie 2014/35/EU
- EMV-Richtlinie 2014/30/EU
- RoHS-Richtlinie 2011/65/EU

3.2 Normen

Die Ladestation erfüllt die Anforderungen der folgenden Normen:

- EN IEC 61851-1
- IEC 61439-7
- OVE R37:2024

DE 4. Produktübersicht

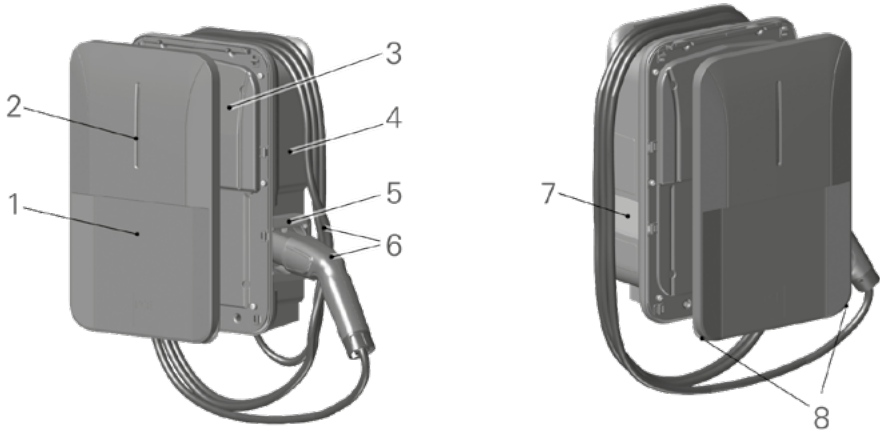

1. Designblende
2. LED Statusanzeige
3. Gehäusedeckel
4. Gehäuseunterteil
5. Kupplungsgarage
6. Fahrzeugkupplung Typ 2 mit Ladekabel
7. Sichtfenster / Abdeckung (Variante ohne Zähler)
8. Griffflasche

4.1 Abmessungen [mm]

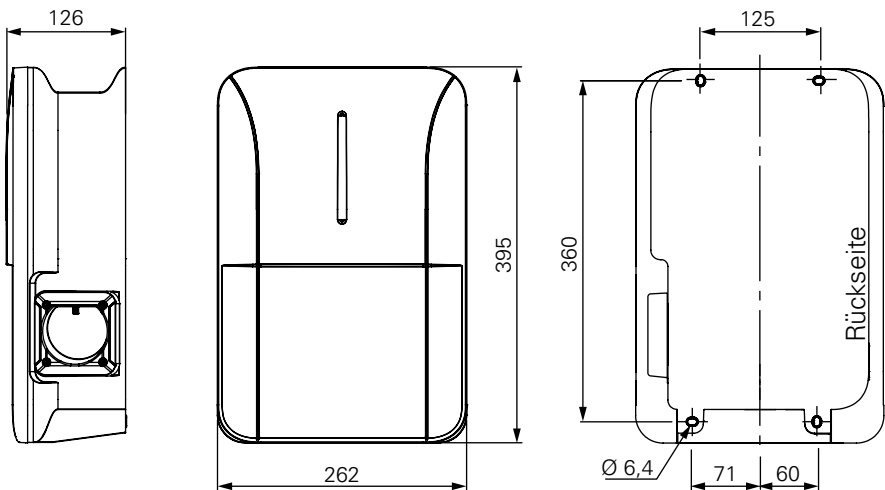

4.2 Produktaufschriften

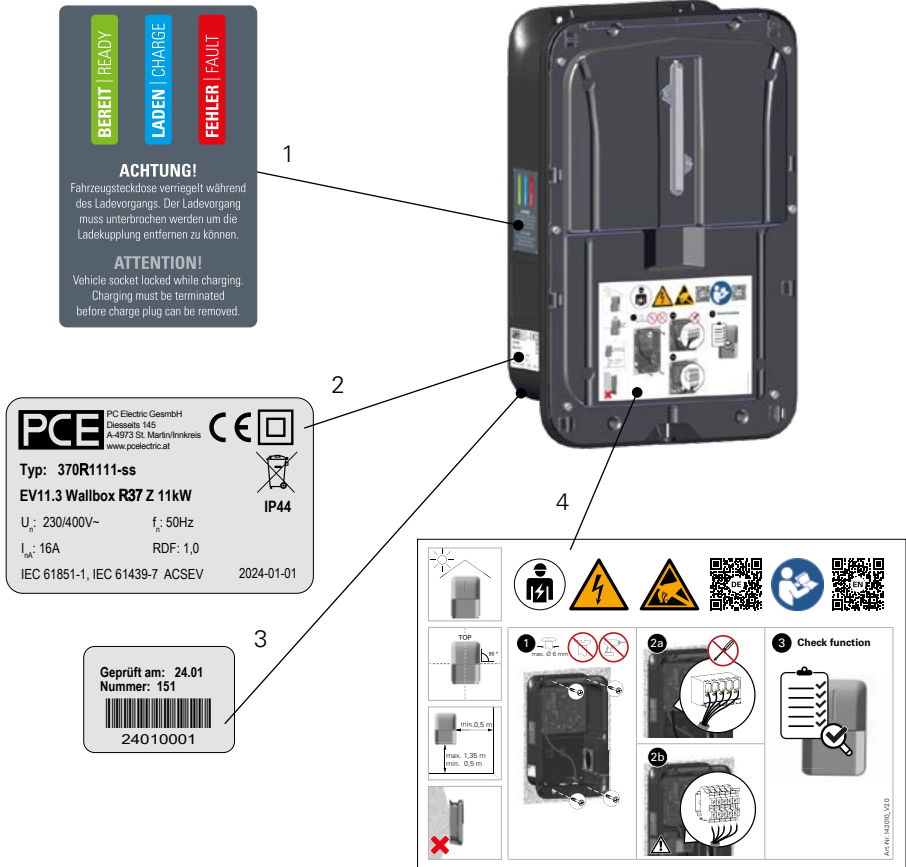

1. LED Statusanzeige Etikett
2. Typenetikett
3. Seriennummer
4. Montagehinweise Etikett



Das Typenetikett ist ein Symbolbild. Die korrekten Angaben sind am Typenetikett jedes einzelnen Produktes abzulesen. Z am Typenetikett steht für Energiezähler

DE 4.3 Platinenübersicht Ladestation

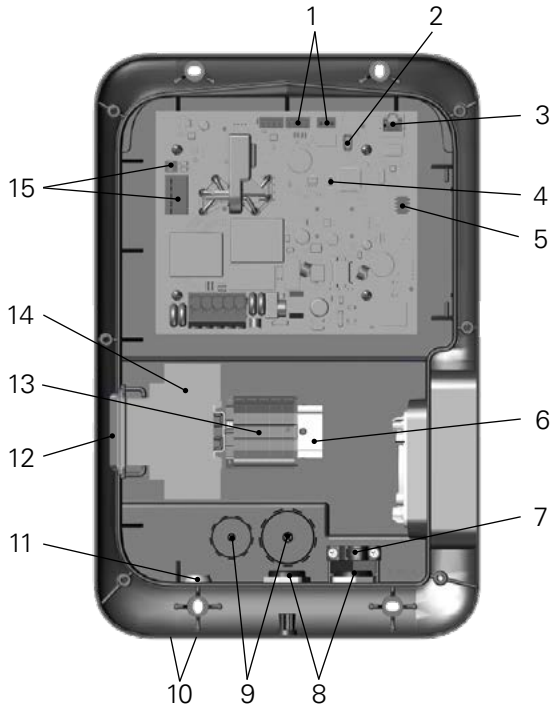

1. Steuerleitung (Signal Input (12 V) und Relais Signalausgang (max. 250 V AC 0,5 A))
2. Service-Anschluss
3. Datenanschluss „Ethernet RJ45“
4. Dip-Switch 1p „Freigabe Automatische Phasenumschaltung“
5. Dip-Switch 4p „Maximaler Ladestrom“ und „Auswahl Netzanschluss“
6. Tragschiene
7. Zugentlastung
8. Kabelverschraubung M25
9. Bohrmarkierungen M16, M32
10. Bohrmarkierungen M16, M20
11. Doppelmembranstutzen M16
12. Abdeckung (Variante OHNE Zähler) oder Sichtfenster (Variante MIT Zähler)
13. Netz Anschlussklemmen
14. Netzüberwachungsrelais (Variante OHNE Zähler) oder Energiezähler
15. Ladeleitung Anschlussklemme



Platine-Komponente 1, 3, 4 ermöglichen optionale Funktionserweiterung. Dafür sind Installationsarbeiten erforderlich. Beschreibung online: <https://www.pcelectric.at/de/info/emobility.html>

5. Technische Daten

Produkttypen	EV11.3 WALLBOX R37 EV11.3 WALLBOX R37 Z (Z- Energiezähler)
Ladekupplung	Typ 2
Lademodus	Mode 3 Case C (mit Ladekupplung)
Anzahl Ladepunkte	1
Ladeleistung	max. 11 kW (3-phasig) bzw. 3,7 kW (1-phasig)
Anzahl der Phasen	1- oder 3-phasig
Art des Ladestroms	AC
Nennstrom I_N	16 A
Nennspannung U_N	230 V / 400 V
Nennfrequenz f_N	50 Hz
Netzsystem	TN / TT / IT
Standby Leistung	<2 W
Schutzklasse	II
Überspannungskategorie	III
EMV Einteilung	B
Umgebungstemperatur Betrieb (ohne direkte Sonneneinstrahlung)	-25 °C bis +40 °C
Lagerungstemperatur	-35 °C bis +55 °C
Relative Luftfeuchtigkeit	5% bis 95%
IP-Schutzart	IP44
IK-Schlagfestigkeit	IK08
DC-Fehlerstromerkennung*	6 mA RCM Modul
OVE-Richtlinie R37:2024	✓
Gehäusematerial	ABS
Kabelverschraubung (Versorgung)	M25 (Ø 8–17 mm)
Ladekabel Länge / Querschnitt	5 ... 7,5 m / 5G 2,5 mm ² + 1x0,5 mm ²
Ladestatus gemäß EN IEC 61851-1	Ladestatus C
Höhe über NN	bis 2000 m NN
Gewicht	max. 5 kg

*) maximale Unterbrechungszeit bei plötzlichem Auftreten von Gleichstrom: 10s bei 6mA; 0,3s bei 60mA; 0,1s bei 200mA
Literaturhinweis: IEC 62955:2018, Residual direct current detecting device (RDC-DD) to be used for mode 3 charging of electric vehicles



Weitere Informationen (z.B. chemische Beständigkeit oder UV-Beständigkeit) sind im PCE-Produktkatalog angeführt: www.pcelectric.at

5.1 Zuleitung-Anschlussdaten

Anschlussklemmen für die Zuleitung

Hersteller	Phoenix Contact
Fabrikat	UT 6, UT 6 BU, UT 6- PE

Anschlussdaten für Zuleitung

Bemessungsquerschnitt	6 mm ²
Abisolierlänge	10 mm
Drehmoment	1,5 ... 1,8 Nm

Durchgangsklemme UT 6, UT 6 BU

Leiter starr	1,5 ... 10 mm ²
Leiter flexibel	1,5 ... 10 mm ²
Leiter flexibel mit Aderendhülse mit Kunststoffkragen DIN 46228/4	1,5 ... 6 mm ²
Leiter flexibel mit Aderendhülse ohne Kunststoffkragen DIN 46228/1	1,5 ... 6 mm ²
2 Leiter gleichen Querschnitts starr	1,5 ... 2,5 mm ²
2 Leiter gleichen Querschnitts flexibel	1,5 ... 2,5 mm ²
2 Leiter gleichen Querschnitts flexibel mit TWIN-Aderendhülse mit Kunststoffkragen	1,5 ... 4 mm ²
2 Leiter gleichen Querschnitts flexibel mit Aderendhülse ohne Kunststoffkragen	1,5 mm ²

Schutzleiter-Reihenklemme UT 6 - PE

Leiter starr	1,5 ... 16 mm ²
Leiter flexibel	1,5 ... 10 mm ²
Flexibler Leiter mit Aderendhülse mit Kunststoffkragen DIN 46228/4	1,5 ... 6 mm ²
Flexibler Leiter mit Aderendhülse ohne Kunststoffkragen DIN 46228/1	1,5 ... 16 mm ²

Bauseitige Absicherung der Zuleitung

FI-Schutzschalter	<ul style="list-style-type: none"> • Typ A $I_{\Delta N} \leq 30\text{mA}$ • Typ EV • Typ B
Leitungsschutzschalter	max. Typ B16 oder C16

6. Montage und Installation

6.1 Standortauswahl

Folgende Umgebungsbedingungen sind bei der Standortauswahl einzuhalten:

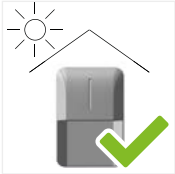

Ladestation im geschützten Bereich von der direkten Sonneneinstrahlung montieren



Ladestation nicht in der Nähe von entflammaren oder explosiven Stoffen montieren

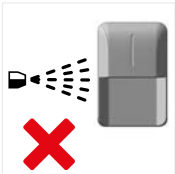

Ladestation nicht an Orten mit direktem Strahlwasser (z.B. Hochdruckreiniger, Autowaschanlagen, etc.) montieren



Ladestation nicht in überschwemmungsgefährdeten Bereichen montieren



Ladestation nicht an Orten mit Rettungswegen oder Personendurchgängen montieren

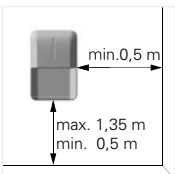

Der niedrigste Punkt der Fahrzeug-Kupplung in Ruhestellung liegt zwischen 0,5 m und 1,35 m über dem Boden

6.2 Montagelage

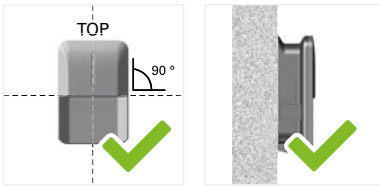

Ladestation vertikal an einer senkrechten, ebenen Wand oder an einer geeigneten Standsäule montieren



Ladestation nicht in horizontaler Lage montieren



Ladestation nicht auf einer schrägen Fläche montieren



Ladestation nicht kopfüber montieren



Ladestation auf einem ebenen und tragfähigen Untergrund montieren (z.B. Ziegelwand, Betonwand)



Ladestation nur in vibrationsfreier Umgebung montieren

6.3 Montageablauf

- Ladestation nach dem Auspacken auf Beschädigungen kontrollieren
- Geeignetes Werkzeug und Schrauben für die jeweilige Wandbeschaffenheit verwenden
- Bauteile bei der Montage nicht deformieren oder beschädigen



WARNUNG

Kurzschlussgefahr durch nicht sachgerechte Installation!

- Vorgegebene Abisolierlänge einhalten
- Auslegung der Zuleitung sicherstellen
- Vorgegebene Drehmomente einhalten



VORSICHT

Stolpergefahr durch hängendes und am Boden liegendes Ladekabel!

- Ladestation an gut zugänglichen und beleuchteten Stellen montieren
- Im Bereich der Ladestation für Bewegungsfreiheit sorgen
- Wege durch das Ladekabel nicht blockieren

1. Bohrlöcher vorbereiten

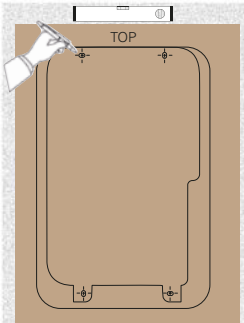

- Bohrschablone an die Wand anlegen
- Mit einer Wasserwaage exakt senkrecht positionieren
- Bohrlöcher anzeichnen
- An den markierten Stellen mit einem Bohrer die Löcher bohren

2. Gehäusedeckel vom Gehäuseunterteil abmontieren



- 7 Schrauben öffnen
- Gehäusedeckel abnehmen

3. Zuleitung vorbereiten

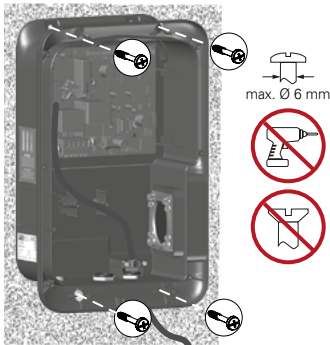

- Gehäuseunterteil mit 4 geeigneten Schrauben befestigen

4. Zuleitung vorbereiten

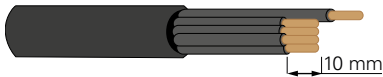

EV11.3 WALLBOX
Anschlussklemme

- Leiter 10 mm abisolieren
- Aderendhülse nach Bedarf gemäß den technischen Daten verwenden

Kabelverschraubung M25 vorbereiten (nur für Kabeldurchmesser Ø 11-17 mm)

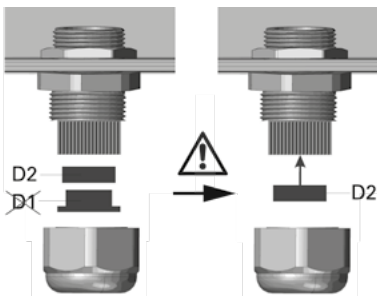

- Hutmutter lösen
- Dichtringe aus dem Inneren der Kabelverschraubung entfernen
- Dichtring D1 entfernen und entsorgen
- Dichtring D2 in die Kabelverschraubung wieder einsetzen

Zuleitung einführen

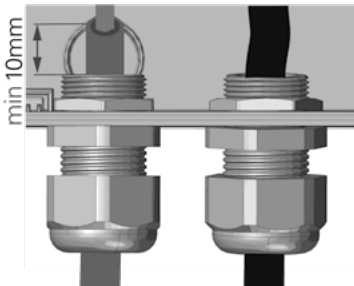

- Zuleitung einführen
- Hutmutter festziehen



500 Ncm

5. Zuleitung elektrisch anschließen – EV11.3 WALLBOX

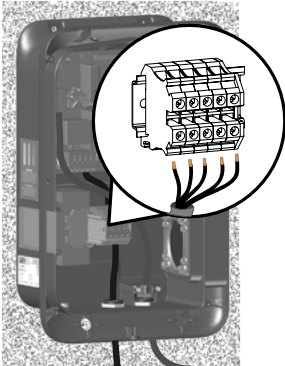

- Zuleitung gemäß den Beschriftungen an den Anschlussklemmen anschließen
5p = L1, L2, L3, N, PE
(3p = L1, N, PE)

1,5 - 1,8 Ncm

Einstellungen Dip-Switch „Maximaler Ladestrom“ und „Netzanschluss 1-phasig oder 3-phasig“ einstellen (* – Werkseinstellung)

Einstellung	Ladestrom	Ladeleistung		Dip-Switch Schalter Position				
				0 – links		1 – rechts		
				dip 1		dip 2	dip 3	dip 4
1~	3~							
1	6A	1,4 kW	4,1 kW	0	1	0	0	0
2	7A	1,6 kW	4,9 kW	0	1	0	0	1
3	8A	1,8 kW	5,5 kW	0	1	0	1	0
4	9A	2,0 kW	6,2 kW	0	1	0	1	1
5	10A	2,3 kW	6,9 kW	0	1	1	0	0
6	12A	2,8 kW	8,3 kW	0	1	1	0	1
7	13A	3,0 kW	9,0 kW	0	1	1	1	0
8*	16A	3,7 kW	11,0 kW	0	1*	1	1	1

EV11.3 Wallbox OHNE Energiezähler

DIP-Switch „dip 1“ muss nicht eingestellt werden!

Die Einstellung des Netzanschlusses erfolgt an der untersten Stellschraube „Mode“ am Netzüberwachungsrelais:



1-phasisig = Mode 1~
3-phasisig = Mode 3~

Zum Einstellen des Netzanschlusses die seitliche Abdeckung der Wallbox herausziehen, die Mode-Schraube einstellen und die Abdeckung wieder einsetzen

Werkseinstellung NKR F1:

tv[s] = 3 | max[V] = 300 | min[V] = 184 | Mode = 3~
Die Einstellungen tv, max und min dürfen nur durch den Netzbetreiber verändert werden!

EV11.3 Wallbox MIT Energiezähler

DIP-Switch „dip 1“ wie folgt einstellen:

Netzanschluss 1-phasisig:

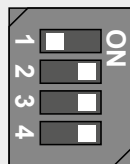

Netzanschluss 3-phasisig:
(Werkseinstellung)

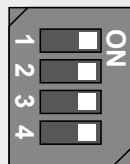

Ohne weitere Konfigurationen ist die Betriebsart „Anstecken und Laden“ möglich. Dazu einfach die Ladekupplung in die Fahrzeug Ladebuchse einstecken und der Ladevorgang startet automatisch. Die Ladeleistung der Ladestation entspricht der Dip-Switch Einstellung „Maximaler Ladestrom“ und „Netzanschluss 1-phasisig oder 3-phasisig“.

Für weitere Betriebsarten (Kommunikation über digitale Signale oder eine Datenverbindung über Modbus tcp) sind zusätzliche Konfigurationsarbeiten erforderlich. Die Anleitung dazu ist via QR-Code abrufbar oder alternativ auf der Homepage:

<https://www.pceelectric.at/de/info/emobility.html>



6. Installation prüfen – Checkliste

Leitungsschutzschalter	✓ max. Typ B16 oder C16 sicherstellen
FI-Schutzschalter	✓ Typ A $I_{\Delta N} \leq 30\text{mA}$ oder Typ EV oder Typ B
Platine	✓ Optisch auf Beschädigungen kontrollieren
Kabelverschraubung	✓ Auf festen Sitz kontrollieren
Gehäuseinnenbereich	✓ Auf Verunreinigungen und Feuchtigkeit kontrollieren
Anschluss der Zuleitung	✓ Anschlussklemmen L3, L2, L1, N, PE auf richtige Verdrahtung und festen Sitz kontrollieren

7. Gehäusedeckel montieren



- Dichtspalt auf Fremdkörper kontrollieren
- Gehäusedeckel mit 6 mitgelieferten Schrauben fixieren



8. Designblende montieren



- Designblende am Gehäusedeckel oben mittig einhängen

DE



- Designblende am Gehäusedeckel einschnappen



- Designblende mit der mitgelieferten Schraube befestigen



Hinweis Designblende Demontage

1. Designblende Schraube öffnen
2. Designblende an den Griffflaschen ziehen

9. Montage abgeschlossen



- Ladekabel um das Gehäuse wickeln
- Ladekupplung in die Kupplungsgarage einstecken

6.4 Inbetriebnahme



VORSICHT

Stromschlaggefahr durch unter Spannung stehender Ladestation!

- Gehäuseteile nicht entfernen, wenn die Ladestation unter Spannung steht
- Leitungsschutzschalter einschalten -> LED-Statusanzeige pulsiert grün
- Die einzelnen Funktionen mit einem zugelassenen Prüfadapter prüfen



Abb.: Prüfadapter-Symbolbild



Messgeräte müssen den nationalen Vorschriften entsprechen

7. Bedienung



WARNUNG

Gefahr durch nicht sachgerechte Bedienung!

- Ladestation nur im einwandfreien Zustand verwenden. Beschädigte Ladestation sofort außer Betrieb nehmen
- Ladekupplung mit verschmutzten oder korrodierten Kontakten sofort außer Betrieb nehmen
- Produktaufschriften von der Ladestation nicht entfernen
- Einsatz gemäß der bestimmungsgemäßen Verwendung und den technischen Daten

HINWEIS

Um Sachschäden zu vermeiden:

- Ladekabel an der Ladekupplung und nicht am Ladekabel aus der Fahrzeug-Ladebuchse ziehen
- Ladekabel vor mechanischen Beschädigungen schützen (nicht knicken, einklemmen, überfahren, etc.)
- Kontakte der Ladekupplung von Hitzequellen, Schmutz oder Feuchtigkeit schützen
- Ladekupplung bei Nichtgebrauch in die Kupplungsgarage einstecken





DE

7.1 LED-Statusanzeige Bedeutung

Die Ladestation verfügt über eine LED-Statusanzeige, die den aktuellen Zustand der Ladestation zeigt.

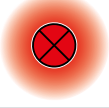

Direkten Blickkontakt mit der leuchtenden LED vermeiden

LED-Statusanzeige	Bedeutung
 LED pulsiert grün	Ladestation betriebsbereit
 LED leuchtet blau	Ladevorgang läuft
 LED leuchtet rot	Ladestation außer Betrieb
 LED blinkt rot	Störung
 LED leuchtet nicht	Keine Spannungsversorgung

7.2 Fahrzeug laden

Vor dem Ladevorgang sicherstellen – LED-Statusanzeige pulsiert grün

Ladevorgang starten

1. Ladekupplung aus der Kupplungsgarage herausnehmen
2. Ladekabel von der Ladestation abwickeln
3. Ladekupplung mit dem Fahrzeug verbinden



Prüfen – Ladekabel steht nicht unter Zugspannung und blockiert keine Wege von anderen Verkehrsteilnehmern

4. Fahrzeug verriegelt Ladekupplung
5. Ladevorgang startet automatisch – LED leuchtet blau

Ladevorgang unterbrechen

Wenn der gewünschte Ladezustand erreicht ist, den Ladevorgang gemäß dem Benutzerhandbuch des Fahrzeugs beenden.

Ladevorgang abgeschlossen

1. Fahrzeug vollständig geladen – Ladevorgang beendet – Entriegelung der Ladekupplung erfolgt durch Fahrzeug – LED-Statusanzeige pulsiert grün
2. Ladekabel vom Elektrofahrzeug trennen
3. Ladekabel um die Ladestation wickeln
4. Ladekupplung in die Kupplungsgarage einstecken

HINWEIS

Bei Unterbrechung der Spannungsversorgung wird die Ladekupplung nicht automatisch entriegelt.

Eine Entriegelung muss gemäß dem Benutzerhandbuch des Fahrzeugs durchgeführt werden



Die Ladestation hat keinen eigenen Netzschalter.
Der Leitungsschutzschalter der Zuleitung dient als Netztrenneinrichtung

7.3 Fehlerbehebung

LED-Statusanzeige	Bedeutung	Ursache / Behebung
LED blinkt 1x rot	Störung	<ul style="list-style-type: none"> • Ladeanforderung mit Belüftung ist nicht unterstützt – kein Ladevorgang möglich
LED blinkt 2x rot	Störung	<ul style="list-style-type: none"> • DC Fehlerstrom ausgelöst – Ladekabel und Fahrzeug kontrollieren • Ladevorgang neu starten – dafür die Ladekupplung vom Fahrzeug sachgemäß trennen und erneut verbinden
LED blinkt 3x rot	Störung	<ul style="list-style-type: none"> • Kommunikation zwischen Ladestation und Fahrzeug fehlerhaft – Ladekabel und Fahrzeug kontrollieren • Ladevorgang neu starten – dafür die Ladekupplung vom Fahrzeug sachgemäß trennen und erneut verbinden
LED blinkt 4x rot	Ladevorgang pausiert	<ul style="list-style-type: none"> • Überhitzung – Ladevorgang startet nach der Abkühlung automatisch
LED blinkt 5x rot	Störung	<ul style="list-style-type: none"> • Unterspannungsüberwachung hat ausgelöst – Ladevorgang neu starten – dafür die Ladekupplung vom Fahrzeug sachgemäß trennen und erneut verbinden

DE

LED leuchtet rot	Störung	<ul style="list-style-type: none"> • Interner Fehler – Ladestation kurz von der Spannungsversorgung trennen. Falls das Problem nach dem Einschalten weiterhin besteht – elektrotechnische Fachkraft kontaktieren
LED leuchtet nicht	Keine Statusanzeige	<ul style="list-style-type: none"> • FI-Schutzschalter und Leitungsschutzschalter kontrollieren • Spannungsversorgung prüfen • Ladestation funktioniert nicht – elektrotechnische Fachkraft kontaktieren
LED leuchtet grün und alle 10 s 3x blau	Ladevorgang pausiert	<ul style="list-style-type: none"> • Fehlende Freigabe durch Fahrzeug oder Ladevorgang beendet durch Fahrzeug – Fahrzeug kontrollieren
LED leuchtet grün und alle 10 s 1x blau	Ladevorgang pausiert	<ul style="list-style-type: none"> • Fehlende Freigabe von Modbus tcp – übergeordnete Steuerung kontrollieren
LED leuchtet grün und alle 10 s 2x blau	Ladevorgang pausiert	<ul style="list-style-type: none"> • Fehlende Freigabe von Digital- oder PWM-Signal – übergeordnete Steuerung oder Energiezähler kontrollieren
LED leuchtet blau und alle 10 s 1x gelb	Ladeleistung reduziert	<ul style="list-style-type: none"> • Übergeordnete Steuerung Modbus tcp kontrollieren
LED leuchtet blau und alle 10 s 2x gelb	Ladeleistung reduziert	<ul style="list-style-type: none"> • Übergeordnete Steuerung von Digital-, PWM-Signal oder Energiezähler kontrollieren
LED leuchtet blau und alle 10 s 4x rot	Ladeleistung reduziert	<ul style="list-style-type: none"> • Überhitzung – volle Ladeleistung nach der Abkühlung wieder verfügbar

8. Reinigung und Wartung

8.1 Reinigung

Vor der Reinigung der Ladestation:

- Ladevorgang beenden
- Ladekabel vom Fahrzeug lösen und die Ladekupplung in die Kupplungsgarage einstecken
- Ladestation mit einem feuchten Tuch abwischen

HINWEIS

Schäden an der Ladestation durch unsachgemäße Reinigung!

- Reinigungsmittel auf Verträglichkeit prüfen
- Ladestation nicht mit einem Strahlwasser- oder Dampfstrahlreiniger reinigen

8.2 Wartung

Die Ladestation muss vom Errichter / Nutzer regelmäßig kontrolliert werden.

Komponente	Art der Prüfung	Wer	Wartungsintervall
Gehäuse Ladekupplung Ladekabel	Sichtkontrolle auf Beschädigungen, Abnützungen und Verschmutzungen	Errichter / Nutzer	Vor jeder Anwendung

HINWEIS

Alle Wartungs- und Reparaturarbeiten an der Ladestation dürfen nur elektrotechnische Fachkräfte durchführen

8.3 Ersatzteile

Es sind ausschließlich Original-Ersatzteile erlaubt.

8.4 Support Kontakt

PC Electric GesmbH

Diesseits 145

4973 St. Martin im Innkreis

E-Mail: support.emobility@pcelectric.at

DE 9. Demontage und Entsorgung**WARNUNG****Verletzungsgefahr durch nicht ordnungsgemäße Außerbetriebnahme und Demontage!**

Vor Beginn aller Arbeiten folgende Sicherheitsschritte vornehmen:

- Freischalten
- Gegen Wiedereinschalten sichern
- Spannungsfreiheit feststellen
- Erden und kurzschließen
- Benachbarte, unter Spannung stehende Teile abdecken oder abschränken

Die Ladestation ist einer sachgerechten Entsorgung gemäß den länderspezifischen Vorschriften des Verwenderlandes zuzuführen.

Die Werkstoffe sind gemäß ihrer Kennzeichnung wieder verwertbar.

10. Lieferumfang

DE



1x Ladestation mit Ladekabel
und Fahrzeugkupplung Typ 2



1x Designblende

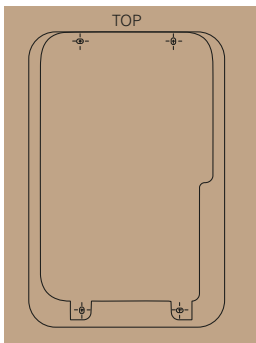

1x Bohrschablone (Karton)

PCE

Connection
to the future

www.pcelectric.at

PC Electric GesmbH

Diesseits 145

4973 St. Martin im Innkreis

AUSTRIA

TEL +43 7751 61220

FAX +43 7751 6969

office@pcelectric.at

Art.Nr. 11238

