



Symbolbild







## Datenblatt

**Artikelnummer:** 70019026

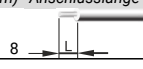
**Bezeichnung:** KG10.T106/33.KS11V

**Beschreibung:** Schalter globaler Trenner

IEC 60947-3 EN 60947-3, VDE 0660 Teil 107						
<b>Bemessungsisolationsspannung Ui</b>						
<i>Spannung (V) AC / DC</i>						
690 AC						
<b>Bemessungsdauerstrom Iu/Ith</b>						
<i>Strom (A)</i>	<i>Umgebungstemperatur (°C)</i>	<i>Temperaturspitzen (°C)</i>		<i>zusätzliche Bedingungen</i>		
20	50	55		Umgebungstemperatur +50°C über 24 Stunden mit Spitzen bis +55°C		
<b>Bemessungsbetriebsstrom Ie</b>						
<i>Gebrauchskategorie</i>						
				<i>Spannung (V)</i>		<i>Strom (A)</i>
AC-15				220 - 240		6
AC-15				380 - 440		4
<b>Bemessungsbetriebsleistung</b>						
<i>Gebrauchskategorie</i>	<i>Spannung (V)</i>	<i>Phasenanzahl</i>	<i>Polanzahl</i>	<i>Leistung (kW)</i>		
AC-3	220 - 240	3	3	2,20		
AC-3	380 - 440	3	3	3,70		
AC-3	660 - 690	3	3	3,70		
AC-3	220 - 240	1	2	1,10		
AC-3	380 - 440	1	2	1,50		
AC-23A	220 - 240	3	3	3		
AC-23A	380 - 440	3	3	5,50		
AC-23A	660 - 690	3	3	5,50		
AC-23A	220 - 240	1	2	1,50		
AC-23A	380 - 440	1	2	2,20		
<b>Max. Sicherungsnennstrom IEC</b>						
<i>Sicherungscharakteristik</i>						
gG				<i>Sicherungsanzahl</i>		<i>Strom (A)</i>
				1		20
<b>UL60947-4-1 , UL508</b>						
<b>Nominal Voltage</b>						
<i>Spannung (V) AC / DC</i>						
300 AC						
<b>Bemessungsisolationsspannung Ui</b>						
<i>Spannung (V) AC / DC</i>						
300 AC						
<b>Rated thermal current</b>						
<i>Strom (A)</i>			<i>Umgebungstemperatur (°C) Zusatz Text</i>			
20			0 - 40 --			
<b>Horsepower rating</b>						
<i>Across-the-Line Motor Starting</i>						
	<i>Spannung (V)</i>	<i>Phasenanzahl</i>	<i>Polanzahl</i>	<i>Leistung (HP)</i>	<i>Umgebungstemperatur [°C]</i>	
DOL	110 - 120	1	2	0,50	40	
DOL	220 - 240	1	2	1	40	
DOL	277 - 277	1	2	1	40	
DOL	110 - 120	3	3	1	40	
DOL	220 - 240	3	3	2	40	
<b>Pilot duty rating code</b>						
<i>Duty Code</i>						
A300						
<b>SCCR / Max. Vorsicherung</b>						
<i>Conditions of acceptability</i>						
These devices are suitable for use on circuits capable of delivering not more than 5kA rms symmetrical amperes, 300V ac max. when protected by Class J fuses.						
<b>Temp. rating of wire</b>						
<i>Temperature Rating (°C)</i>			<i>Strom (A) Text</i>			
60 - 75			-- Use copper wire only			
<b>Anschlussbestimmungen</b>						
<i>Markings</i>						
Break all lines.						
For use on a flat surface of a type 1 enclosure.						
<b>General Use</b>						
<i>AC / DC</i>	<i>Spannung (V)</i>	<i>Strom (A)</i>	<i>Phasenanzahl</i>	<i>Polanzahl</i>	<i>Anzahl der Kontakte in Serie</i>	
AC	277	20	1	1	1	
AC	300	20	1	2	1	

General Use					
AC / DC	Spannung (V)	Strom (A)	Phasenanzahl	Polanzahl	Anzahl der Kontakte in Serie
AC	300	20	3	3	1
<b>Allgemeine Informationen</b>					
Text					
- The operating handle and position indicating means to be used with these manual motor controllers should be provided from the manufacturer, or the operating handle and position indicating means to be used should have been previously evaluated in combination with the manual motor controllers.					
- When intended for use as a motor disconnecter the device shall be provided with a method of being locked in the OFF-position.					
<b>CSA</b>					
<b>Nominal Voltage</b>					
Spannung (V) AC / DC					
300 AC					
<b>Bemessungsisolationsspannung Ui</b>					
Spannung (V) AC / DC					
300 AC					
<b>Rated thermal current</b>					
Strom (A) Umgebungstemperatur (°C) Zusatz Text					
20 0 - 40 -					
<b>Horsepower rating</b>					
Across-the-Line Motor Starting					
	Spannung (V)	Phasenanzahl	Polanzahl	Leistung (HP)	Umgebungstemperatur [°C]
DOL	110 - 120	1	2	0,50	40
DOL	220 - 240	1	2	1	40
DOL	277 - 277	1	2	1	40
DOL	110 - 120	3	3	1	40
DOL	220 - 240	3	3	2	40
<b>Pilot duty rating code</b>					
Duty Code					
A300					
<b>Temp. rating of wire</b>					
Temperature Rating (°C) Strom (A) Text					
75 -- --					
<b>General Use</b>					
AC / DC	Spannung (V)	Strom (A)	Phasenanzahl	Polanzahl	Anzahl der Kontakte in Serie
AC	277	20	1	1	1
AC	277	20	3	3	1
<b>GENERAL TECHNICAL INFORMATION</b>					
<b>Leiterquerschnitt</b>					
Leiteraufbau	Min. / Max. Wert	Anzahl der Leiter pro Klemme	Drahtquerschnitt (-bereich) (mm <sup>2</sup> ) oder (AWG/kcmil)	Drahtmaterial	
eindräftig	Min.	1	0,5mm <sup>2</sup>	Kupfer	
eindräftig	Min.	2	0,5mm <sup>2</sup>	Kupfer	
feindräftig	Min.	1	0,75mm <sup>2</sup>	Kupfer	
feindräftig	Min.	2	0,75mm <sup>2</sup>	Kupfer	
feindräftig	Max.	1	AWG 12	Kupfer	
feindräftig	Max.	1	2,5mm <sup>2</sup>	Kupfer	
ein- bzw. mehrdräftig	Max.	1	AWG 12	Kupfer	
ein- bzw. mehrdräftig	Max.	1	2,5mm <sup>2</sup>	Kupfer	
feindräftig mit Aderendhülsen nach DIN 46228	Max.	1	2,5mm <sup>2</sup>	Kupfer	
feindräftig mit Aderendhülsen nach DIN 46228	Min.	1	0,5mm <sup>2</sup>	Kupfer	
feindräftig mit Aderendhülsen nach DIN 46228	Min.	2	0,5mm <sup>2</sup>	Kupfer	
<b>Abisolierlänge des Leiters</b>					
Länge (mm) Anschlusslänge - Bild					
					
<b>Empfohlene Schraubendreher</b>					
Schraubendreherart					
Wert					
Kreuzschlitz - Schraubendreher					
PH1					
Schlitzschraubendreher nach DIN 5264					
0,8x4					
<b>Klemmschraube</b>					
Anzugsdrehmoment (Nm)					
0,60					
Anzugsdrehmoment (lb-in)					
5					
<b>Approbationen</b>					
Specification					Marking
EAC					
CE marking					
UK Directives					
CSA C.22.2 No.14					
GB/T14048.3					
<b>Allgemeine Informationen</b>					
Text					
- Die Schaltgeräte sind wartungsfrei. Schmierung oder Behandlung von Kontakten ist zu unterlassen.					

## Allgemeine Informationen

### Text

- Die Schalter dürfen nur von Fachkräften und nach den anerkannten Regeln der Technik eingebaut, angeschlossen und in Betrieb genommen werden.
- Nur Kupferleitungen verwenden. Leiterenden nicht verzinnen.
- Klemmen mit werksseitig angeschlossenen Verbindungsfaschen bzw. Drahtverbindungen werden verschraubt geliefert. Nach dem Öffnen solcher Klemmen ist darauf zu achten, dass keine Verbindungsfaschen verloren gehen, alle Drahtverbindungen wieder korrekt sitzen und die Klemmschrauben mit dem angegebenen Drehmoment wieder festgezogen werden.
- Nach Installation der Schalter müssen die Kriech- und Luftstrecken im Bereich der Anschlussklemmen den Anforderungen der anwendbaren Norm und Vorschriften entsprechen.

### Waste Electrical & Electronic Equipment (WEEE)

#### Picture name

#### Description



Nicht in den Müll werfen, da auf eine umweltgerechte Entsorgung und Wiederverwertung geachtet werden muss. Bitte wenden Sie sich entweder an ein umweltfreundliches Entsorgungsunternehmen; senden Sie es zur Entsorgung an den Lieferanten oder direkt an den Hersteller Kraus & Naimer zurück. Lokale Kraus & Naimer Ansprechpartner finden Sie unter [www.krausnaimer.com](http://www.krausnaimer.com)

### Proposition 65

#### Bildname

#### Beschreibung



WARNING: This product can expose you to chemicals including nickel and lead, which is known to the State of California to cause cancer. For more information go to [www.P65Warnings.ca.gov](http://www.P65Warnings.ca.gov).

Kontakttype: Starre Kontaktbrücke

Kontaktmaterial: Silber

Anschluss: Schraubanschluss

## Mounting-KS11V

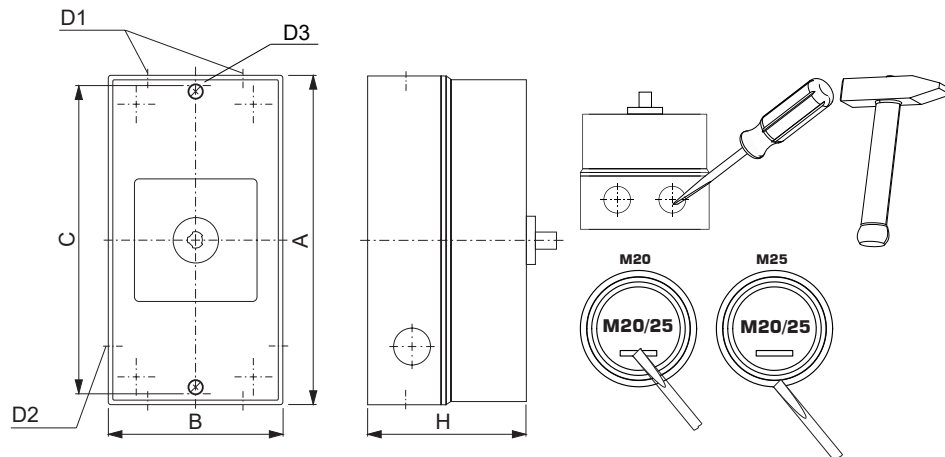

IP - Schutzart Front		IP66, IP67, IP69k
Stages		2,00 - 4,00
A	H	121,00 mm
B	H	86,00 mm
C	H	110,00 mm
D1	Ø	4,00 x M20/M25
D2	Ø	2,00 x M20
D3	Ø	4,20 mm
H	H	90,00 mm

## Anschlussbild

KG10.T306.KS11V

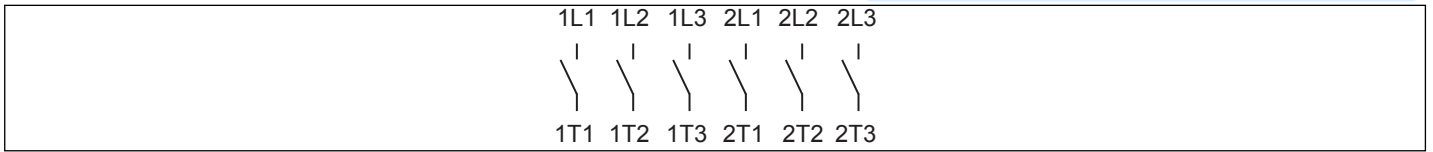

# Schaltprogramm

KG10.T306.KS11V

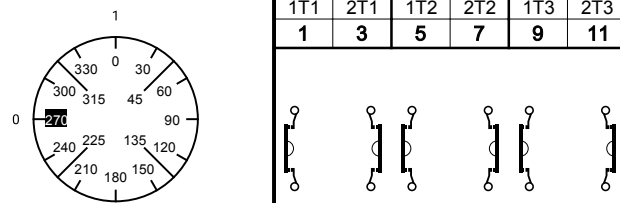
 Kraus & Naimer		KG10		T306VE		VE		Seite 1 von 1					
		1T1	2T1	1T2	2T2	1T3	2T3						
<b>Frontschild</b>													
Schaltwinkel <input type="text" value="90"/> Gesamtschaltwinkel <input type="text" value="90"/>		2	4	6	8	10	12	14	16	18	20	22	24
		1L1	2L1	1L2	2L2	1L3	2L3						
0		270											
		285											
		300											
		315											
		330											
		345											
1		0	■	■	■	■	■						
		15											
		30											
		45											
		60											
		75											
		90											
		105											
		120											
		135											
		150											
		165											
		180											
		195											
		210											
		225											
		240											
		255											

Version: 2

**Frontschild**

S1.F656/C10.V9

