



Symbolbild

Datenblatt

Artikelnummer: 70035150

Bezeichnung: KA63B.T106/40.KL71V

Beschreibung: Schalter globaler Trenner

IEC 60947-3 EN 60947-3, VDE 0660 Teil 107						
Bemessungsisolationsspannung Ui						
			Spannung (V) AC / DC			
			690 AC			
Bemessungsdauerstrom Iu/Ith						
Strom (A)		Umgebungstemperatur (°C)		Temperaturspitzen (°C) zusätzliche Bedingungen		
63		50		55 Umgebungstemperatur +50°C über 24 Stunden mit Spitzen bis +55°C		
Bemessungsbetriebsstrom Ie						
Gebrauchskategorie			Spannung (V)		Strom (A)	
AC-32A			20 - 400		63	
Bemessungsbetriebsleistung						
Gebrauchskategorie		Spannung (V)		Phasenzahl		Polanzahl
AC-3		220 - 240		3		3
AC-3		380 - 440		3		3
AC-3		660 - 690		3		3
AC-23A		220 - 240		3		3
AC-23A		380 - 440		3		3
AC-23A		660 - 690		3		3
Max. Sicherungsnennstrom IEC						
Sicherungscharakteristik			Sicherungsanzahl		Strom (A)	
gG			1		63	
UL60947-4-1, UL508						
Nominal Voltage						
			Spannung (V) AC / DC			
			600 AC			
Bemessungsisolationsspannung Ui						
			Spannung (V) AC / DC			
			600 AC			
Rated thermal current						
		Strom (A)		Umgebungstemperatur (°C) Zusatz Text		
		60		0 - 40 --		
Horsepower rating						
Across-the-Line Motor Starting		Spannung (V)		Phasenzahl		Polanzahl
DOL		110 - 120		1		2
DOL		220 - 240		1		2
DOL		277 - 277		1		2
DOL		415 - 415		1		2
DOL		440 - 480		1		2
DOL		550 - 600		1		2
DOL		110 - 120		3		3
DOL		220 - 240		3		3
DOL		415 - 415		3		3
DOL		440 - 480		3		3
DOL		550 - 600		3		3
Pilot duty rating code						
Duty Code						
A600						
SCCR / Max. Vorsicherung						
Conditions of acceptability						
Suitable for use on a circuit capable of delivering not more than 65000 rms symmetrical amperes 600V max., when protected by 70A Class J fuses.						
Suitable for use on a circuit capable of delivering not more than 5000 rms symmetrical Amperes 600 V max. when protected by 60A Class K5 fuses.						
Suitable for use on a circuit capable of delivering not more than 10000 rms symmetrical amperes 600 V max. when protected by 125A Class J fuses.						
Temp. rating of wire						
			Temperature Rating (°C)		Strom (A) Text	
			75		-- Use copper wire only	
General Use						
AC / DC		Spannung (V)		Strom (A)		Phasenzahl
AC		277		60		1
AC		600		60		1
AC		600		60		3
						Polanzahl
						1
						2
						3
						Anzahl der Kontakte in Serie
						1
						1
						1
Allgemeine Informationen						
Text						
- Use fuses only						

Allgemeine Informationen

Text

- WARNING: The opening of the branch-circuit protective device may be an indication that a fault current has been interrupted. To reduce the risk of fire or electric shock, current-carrying parts and other components of the controller shall be examined and replaced if damaged. AVERTISSEMENT: Le déclenchement du dispositif de protection de la dérivation peut signifier qu'un courant de fuite a été interrompu. Pour réduire les risques d'incendie et de choc électrique, les pièces porteuses de courant et autres pièces de la commande doivent être examinées et remplacées au besoin.

GENERAL TECHNICAL INFORMATION

Leiterquerschnitt

Leiteraufbau	Min. / Max. Wert	Anzahl der Leiter pro Klemme	Drahtquerschnitt (-bereich) (mm ²) oder (AWG/kcmil)	Drahtmaterial
feindrätig	Max.		1 AWG 6	Kupfer
feindrätig	Min.		1 4mm ²	Kupfer
feindrätig	Max.		1 16mm ²	Kupfer
feindrätig	Min.		1 AWG 14	Kupfer
ein- bzw. mehrdrätig	Min.		1 2,5mm ²	Kupfer
ein- bzw. mehrdrätig	Max.		1 AWG 4	Kupfer
ein- bzw. mehrdrätig	Min.		1 AWG 14	Kupfer
ein- bzw. mehrdrätig	Max.		1 25mm ²	Kupfer
feindrätig mit Hülse	Min.		1 2,5mm ²	Kupfer
feindrätig mit Hülse	Max.		1 16mm ²	Kupfer

Abisolierlänge des Leiters

Länge (mm) Anschlusslänge - Bild

15 





Empfohlene Schraubendreher

Schraubendreherart	Wert
Kreuzschlitz - Schraubendreher	PH2
Schlitzschraubendreher nach DIN 5264	1,2x6,5

Klemmschraube

Anzugsdrehmoment (Nm)	Anzugsdrehmoment (lb-in)
2	18

Approbationen

Specification	Marking
CE marking	
EAC	
UK Directives	
CSA C.22.2 No.14	
GB/T14048.3	 GB/T14048.3

Allgemeine Informationen

Text

- EMV Hinweis: Dieses Gerät ist für den Einsatz in Umgebung A und B geeignet.
- Die Schaltgeräte sind wartungsfrei. Schmierung oder Behandlung von Kontakten ist zu unterlassen.
- Die Schalter dürfen nur von Fachkräften und nach den anerkannten Regeln der Technik eingebaut, angeschlossen und in Betrieb genommen werden.
- Nur Kupferleitungen verwenden. Leiterenden nicht verzinnen.
- Klemmen mit werksseitig angeschlossenen Verbindungslaschen bzw. Drahtverbindungen werden verschraubt geliefert. Nach dem Öffnen solcher Klemmen ist darauf zu achten, dass keine Verbindungslaschen verloren gehen, alle Drahtverbindungen wieder korrekt sitzen und die Klemmschrauben mit dem angegebenen Drehmoment wieder festgezogen werden.
- Bei Geräten mit sperrbaren Griff muss für einen ordnungsgemäßen Betrieb die Position des Griffes des Gerätes gekennzeichnet sein.
- Für die "Ein" und "Aus" Positionen dürfen die Zeichen "I" und "O" (Symbole 5007 und 5008) gemäß IEC60417 verwendet werden.

Waste Electrical & Electronic Equipment (WEEE)

Picture name	Description
	Nicht in den Müll werfen, da auf eine umweltgerechte Entsorgung und Wiederverwertung geachtet werden muss. Bitte wenden Sie sich entweder an ein umweltfreundliches Entsorgungsunternehmen; senden Sie es zur Entsorgung an den Lieferanten oder direkt an den Hersteller Kraus & Naimer zurück. Lokale Kraus & Naimer Ansprechpartner finden Sie unter www.krausnaimer.com

Proposition 65

Bildname	Beschreibung
	WARNING: This product can expose you to chemicals including nickel and lead, which is known to the State of California to cause cancer. For more information go to www.P65Warnings.ca.gov .

Kontakttype: Starre Kontaktbrücke

Kontaktmaterial: Silber

Anschluss: Schraubanschluss

Mounting-KL71V

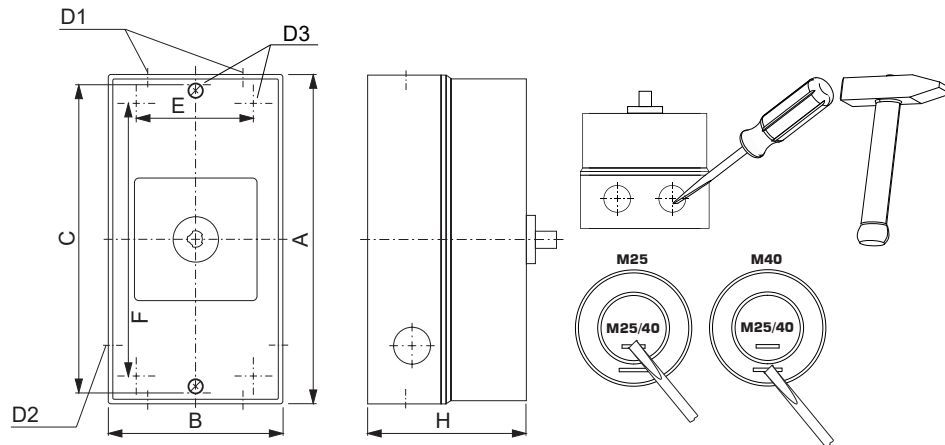

IP - Schutzart Front		IP66, IP67, IP69k
Stages		6,00 - 8,00
A	H	250,00 mm
B	H	145,00 mm
D1	Ø	4,00 x M40/M25
D2	Ø	2,00 x M25
D3	Ø	6,50 mm
E	H	124,00 mm
F	H	229,00 mm
H	H	107,00 mm

Anschlussbild

KA63B.T306.KL71V

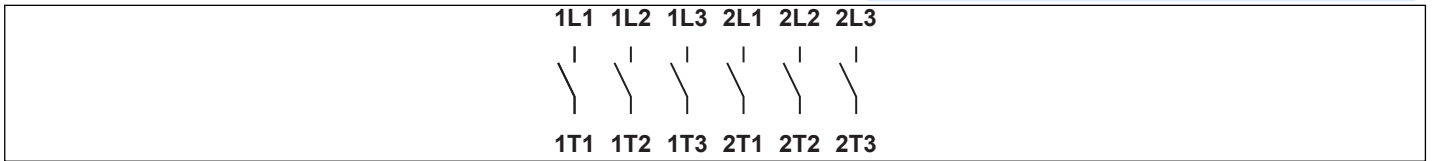

Frontschild

S1.F656/C10.V9

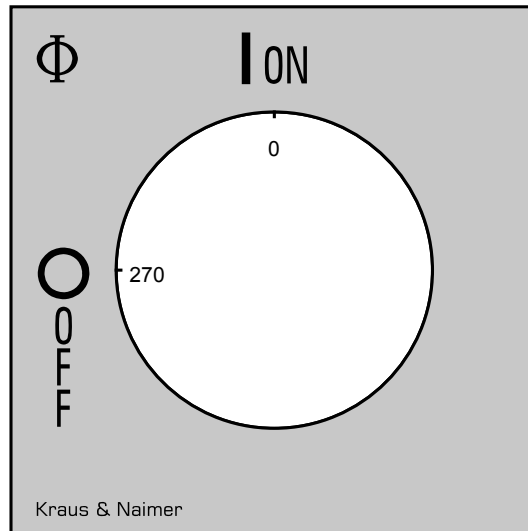

HILFSKONTAKTE

(nockengesteuert) für Schaltertype KA40-KA63BT



Bezeichnung: K1.M510C/2AC-B

Anzahl: "2" Hilfskontakt(e)

Ausführung: "A" Standard (silber)

Programm: "C" Hiko(s) in Stellung 1 und Hiko(s) in Stellung 0 geschlossen (NO/NC)

Bauformbezeichnung: "-B" für Bauform VE und *KL (siehe Tabelle)

IEC 60947-3 EN 60947-3, VDE 0660 Teil 107						
Nominal Voltage						
			Spannung (V) AC / DC			
			690 AC			
Bemessungsdauerstrom Iu/Ith						
Strom (A)	Umgebungstemperatur (°C)	Temperaturspitzen (°C)	zusätzliche Bedingungen			
16	55	60	Umgebungstemperatur +55°C über 24 Stunden mit Spitzen bis +60°C			
Bemessungsbetriebsstrom Ie						
Gebrauchskategorie			Spannung (V)		Strom (A)	
AC-15			110 - 240		6	
AC-15			380 - 440		3	
AC-15			500		1,50	
AC-21A			20 - 690		16	
UL60947-4-1, UL508						
Nominal Voltage						
			Spannung (V) AC / DC			
			600 AC			
Bemessungsisolationsspannung Ui						
			Spannung (V) AC / DC			
			600 AC			
Rated thermal current						
		Strom (A)	Umgebungstemperatur (°C)		Zusatz Text	
		10	0 - 40		-	
Pilot duty rating code						
Duty Code						
A600						
General Use						
AC / DC	Spannung (V)	Strom (A)	Phasenanzahl	Polanzahl	Anzahl der Kontakte in Serie	
AC	600	10	1	1	1	
GENERAL TECHNICAL INFORMATION						
Leiterquerschnitt						
Leiteraufbau	Min. / Max. Wert	Anzahl der Leiter pro Klemme		Drahtquerschnitt (-bereich) (mm ²) oder (AWG/kcmil)	Drahtmaterial	
feindrähtig	Max.			2 2,5mm ²	Kupfer	
feindrähtig	Max.			2 AWG 14	Kupfer	
ein- bzw. mehrdrähtig	Max.			2 AWG 12	Kupfer	
ein- bzw. mehrdrähtig	Max.			2 2,5mm ²	Kupfer	
feindrähtig mit Aderendhülsen nach DIN 46228	Max.			2 2,5mm ²	Kupfer	
Abisolierlänge des Leiters						
			Länge (mm)	Anschlusslänge - Bild		
			8			
Empfohlene Schraubendreher						
Schraubendreherart			Wert			
Kreuzschlitz - Schraubendreher			PH1			
Schlitzschraubendreher nach DIN 5264			0,8x4			
Klemmschraube						
			Anzugsdrehmoment (Nm)	Anzugsdrehmoment (lb-in)		
			0,60	5		
Allgemeine Informationen						
Text						
- Nur Kupferleitungen verwenden. Leiterenden nicht verzinnen.						
Waste Electrical & Electronic Equipment (WEEE)						
Picture name	Description					
	Nicht in den Müll werfen, da auf eine umweltgerechte Entsorgung und Wiederverwertung geachtet werden muss. Bitte wenden Sie sich entweder an ein umweltfreundliches Entsorgungsunternehmen; senden Sie es zur Entsorgung an den Lieferanten oder direkt an den Hersteller Kraus & Naimer zurück. Lokale Kraus & Naimer Ansprechpartner finden Sie unter www.krausnaimer.com					

