



LMS100-10000

LMS1xx

2D-LIDAR-SENSOREN

SICK
Sensor Intelligence.



Bestellinformationen

Typ	Artikelnr.
LMS100-10000	1041113

Weitere Geräteausführungen und Zubehör → www.sick.com/LMS1xx



Technische Daten im Detail

Merkmale

Einsatzgebiet	Indoor
Laserklasse	1 (IEC 60825-1:2014, EN 60825-1:2014)
Öffnungswinkel	Horizontal 270°
Scanfrequenz	25 Hz / 50 Hz
Winkelauflösung	0,25° 0,5°
Heizung	Nein
Arbeitsbereich	0,5 m ... 20 m
Reichweite	Bei 10 % Remission 18 m Bei 90 % Remission 20 m
Anzahl der ausgewerteten Echos	2
Nebelkorrektur	Ja

Mechanik/Elektrik

Elektrischer Anschluss	1 x Systemstecker mit Schraubklemmblock
Versorgungsspannung	10,8 V DC ... 30 V DC
Leistungsaufnahme	Typ. 8 W
Gehäusefarbe	Lichtblau (RAL 5012)
Schutzart	IP65 (EN 60529, Abschnitt 14.2.5)
Schutzklasse	III (EN 50178 (1997;10))
Gewicht	1,1 kg
Abmessungen (L x B x H)	105 mm x 102 mm x 152 mm

Performance

Ansprechzeit	≥ 20 ms
---------------------	---------

¹⁾ Typischer Wert; realer Wert abhängig von Umgebungsbedingungen.

Detektierbare Objektform	Nahezu beliebig
Systematischer Fehler	± 30 mm ¹⁾
Statistischer Fehler	12 mm ¹⁾
Integrierte Applikation	Feldauswertung mit flexiblen Feldern
Anzahl Feldsätze	10 Felder
Simultane Auswertefälle	10

¹⁾ Typischer Wert; realer Wert abhängig von Umgebungsbedingungen.

Schnittstellen

Ethernet	✓, TCP/IP
Bemerkung	OPC
Funktion	Host
Datenübertragungsrate	10/100 Mbit/s
Seriell	✓, RS-232
Funktion	Host, AUX
Datenübertragungsrate	9,6 kBaud ... 115,2 kBaud
CAN	✓
Funktion	Erweiterung Ausgänge
Digitaleingänge	2 digital und 2 Encodereingänge
Digitalausgänge	3
Optische Anzeigen	7-Segment-Anzeige (sowie 5 LEDs zur Anzeige von Gerätestatus, Verschmutzungswarnung und Ausgangszustand)

Umgebungsdaten

Objektremission	2 % ... > 1.000 % (Reflektoren)
Elektromagnetische Verträglichkeit (EMV)	EN 61000-6-2:2005 / EN 61000-6-3:2007+A1:2011
Schwingfestigkeit	EN 60068-2-6 (1995-04)
Betriebsumgebungstemperatur	0 °C ... +50 °C
Lagertemperatur	-30 °C ... +70 °C
Fremdlichtunempfindlichkeit	40.000 lx

Allgemeine Hinweise

Hinweis zur Verwendung	Der Sensor ist kein Sicherheitsbauteil im Sinne der jeweils gültigen Sicherheitsnormen für Maschinen.
-------------------------------	---

Klassifikationen

ECl@ss 5.0	27270990
ECl@ss 5.1.4	27270990
ECl@ss 6.0	27270913
ECl@ss 6.2	27270913
ECl@ss 7.0	27270913
ECl@ss 8.0	27270913
ECl@ss 8.1	27270913
ECl@ss 9.0	27270913
ECl@ss 10.0	27270913

ECI@ss 11.0	27270913
ETIM 5.0	EC002550
ETIM 6.0	EC002550
ETIM 7.0	EC002550
UNSPSC 16.0901	46171620

Maßzeichnung (Maße in mm)

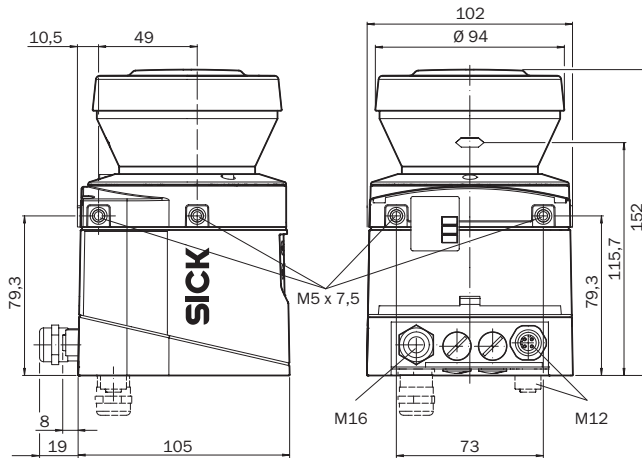

Arbeitsbereichsdiagramm

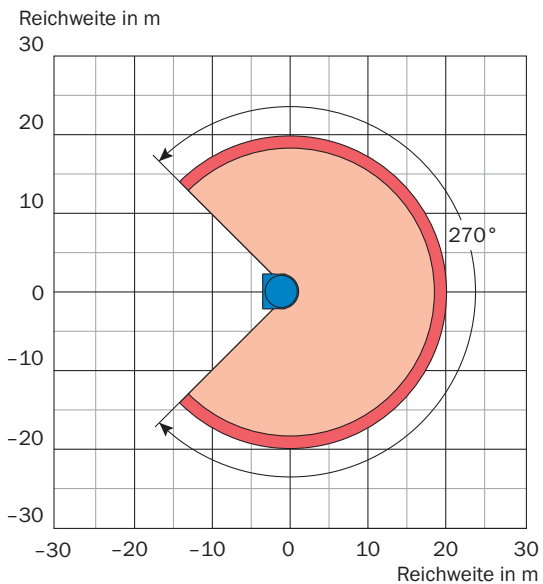

- Max. Reichweite 20 m
- Reichweite für Objekte bis 10 % Remission 18 m

Anschlussart

Ethernet

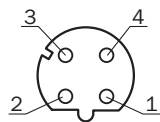

Dose M12, 4-polig, D-codiert

- ① TX+
- ② RX+
- ③ TX-
- ④ RX-

PIN-Belegung

AUX









Dose M8, 4-polig

- ① Reserviert
- ② RxD AUX
- ③ GND RS
- ④ TxD AUX

Empfohlenes Zubehör

Weitere Geräteausführungen und Zubehör → www.sick.com/LMS1xx

	Kurzbeschreibung	Typ	Artikelnr.
Befestigungswinkel und -platten			
	1 Stück, Befestigungswinkel zur rückseitigen Montage an Wand oder Maschine	Befestigungssatz 1a	2034324
	1 Stück, Befestigungswinkel zur rückseitigen Montage an Wand oder Maschine mit Schutz der Optikhaube	Befestigungssatz 1b	2034325
	1 Stück, Befestigungswinkel, Justage um Querachse möglich, nur in Verbindung mit Befestigungssatz 1a (2034324) oder 1b (2034325)	Befestigungssatz 2	2039302
	1 Stück, Halteplatte, Justage um Längsachse möglich, nur in Verbindung mit Befestigungssatz 2 (2039302)	Befestigungssatz 3	2039303
Steckverbinder und Leitungen			
	Kopf A: loses Leitungsende Kopf B: loses Leitungsende Leitung: PVC, ungeschirmt Im 100-m-Ring	Anschlussleitung	6030795
	Kopf A: Stecker, M12, 4-polig, gerade, D-kodiert Kopf B: Stecker, RJ45, 8-polig, gerade Leitung: Ethernet, paarweise verdrillt, PUR, halogenfrei, geschirmt, 5 m	YM2D24-050EA1MRJA4	6034415

Empfohlene Services

Weitere Services → www.sick.com/LMS1xx

	Typ	Artikelnr.
Gewährleistungsverlängerung		
<ul style="list-style-type: none"> • Produktbereich: Identifikationslösungen, Industrielle Bildverarbeitung, Distanzsensoren, Mess- und Detektionslösungen • Leistungsumfang: Die Leistungen entsprechen dem Umfang der gesetzlichen Herstellergewährleistung (Allgemeine Einkaufsbedingungen SICK) • Dauer: Fünf Jahre Gewährleistung ab Lieferdatum. 	Gewährleistungsverlängerung auf insgesamt fünf Jahre ab Lieferdatum	1680671
Produkt-, System- und Softwaretraining		
<ul style="list-style-type: none"> • Leistungsumfang: Die Trainingsinhalte beziehen sich auf folgende 2D-LiDAR- und 3D-LiDAR-Sensoren: LMS-Serie, MRS1000, MRS6000, NAV-Serie oder TiM-Serie, Trainingsformat und -ort können gemeinsam mit SICK abgestimmt werden • Dauer: Der Festpreis beinhaltet die individuell vereinbarte Trainingsleistung, die erforderliche Arbeitszeit ist im Festpreis enthalten und ist abhängig vom Leistungsumfang, zusätzliche Arbeiten werden separat nach Aufwand berechnet 	Training LMS/MRS/NAV/TiM	1612234
Inbetriebnahme		
<ul style="list-style-type: none"> • Produktbereich: 2D-LiDAR-Sensoren, 3D-LiDAR-Sensoren • Leistungsumfang: Überprüfen der Anbindung, Feinjustage, Einstellung der Überwachungsbereiche, Einstellung und Optimierung der Parameter des LMS/MRS/NAV/TiM sowie Abnahmetests, Einrichten der zuvor festgelegten Funktionen von Grundeinstellungen, Parameter der Feldapplikation, Filter der Rohdatenausgabe und produktspezifischer Parametrierung • Dokumentation: Archivierung der Produktparameter in einer SICK-Datenbank, Dokumentation der Performance, Erstellung eines Inbetriebnahmeprotokolls • Dauer: Zusätzliche Arbeiten werden separat nach Aufwand berechnet • Hinweis: Die Preise enthalten keine Spesen und Kosten für die Reisezeit 	Inbetriebnahme LMS/MRS/NAV/TiM (Prime Paket)	1680672
Wartung		
<ul style="list-style-type: none"> • Produktbereich: 2D-LiDAR-Sensoren, 3D-LiDAR-Sensoren • Leistungsumfang: Überprüfen, Analysieren und Wiederherstellen der festgelegten Funktionen, Überprüfen und Anpassen von Grundeinstellungen, Parameter der Feldapplikation, Filter der Rohdatenausgabe und produktspezifischer Parametrierung • Dokumentation: Dokumentation der Betriebsstunden sowie Archivierung der Parameter in einer SICK-Datenbank, Wartungsprotokoll • Dauer: Zusätzliche Arbeiten werden separat nach Aufwand berechnet • Hinweis: Die Preise enthalten keine Spesen und Kosten für die Reisezeit 	Wartung LMS/MRS/NAV/TiM	1682593

SICK AUF EINEN BLICK

SICK ist einer der führenden Hersteller von intelligenten Sensoren und Sensorlösungen für industrielle Anwendungen. Ein einzigartiges Produkt- und Dienstleistungsspektrum schafft die perfekte Basis für sicheres und effizientes Steuern von Prozessen, für den Schutz von Menschen vor Unfällen und für die Vermeidung von Umweltschäden.

Wir verfügen über umfassende Erfahrung in vielfältigen Branchen und kennen ihre Prozesse und Anforderungen. So können wir mit intelligenten Sensoren genau das liefern, was unsere Kunden brauchen. In Applikationszentren in Europa, Asien und Nordamerika werden Systemlösungen kundenspezifisch getestet und optimiert. Das alles macht uns zu einem zuverlässigen Lieferanten und Entwicklungspartner.

Umfassende Dienstleistungen runden unser Angebot ab: SICK LifeTime Services unterstützen während des gesamten Maschinenlebenszyklus und sorgen für Sicherheit und Produktivität.

Das ist für uns „Sensor Intelligence.“

WELTWEIT IN IHRER NÄHE:

Ansprechpartner und weitere Standorte → www.sick.com