

Datenblatt | Artikelnummer: 788-384

Relaismodul mit zwangsgeführten Kontakten; Eingangsnennspannung DC 24 V; 2 Wechsler; Grenzdauerstrom 6 A; Statusanzeige rot; 15 mm Baubreite

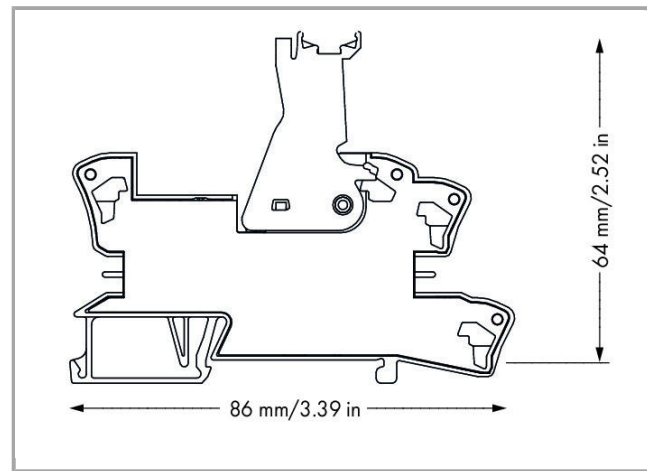

www.wago.com/788-384

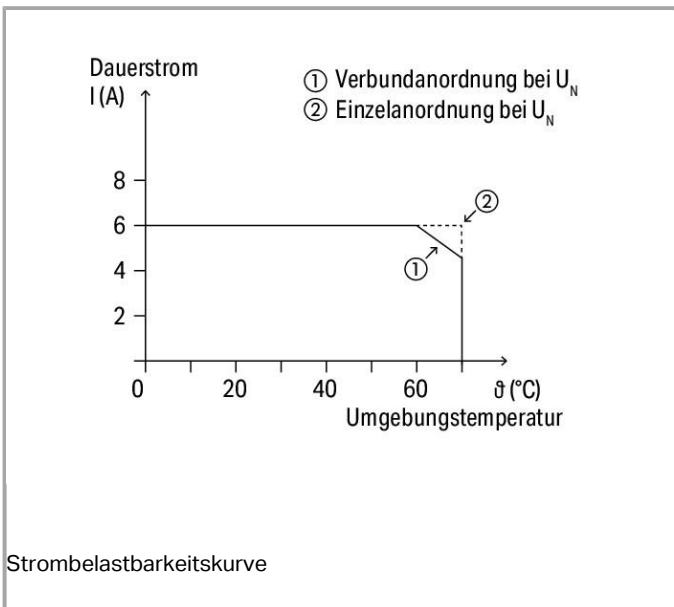
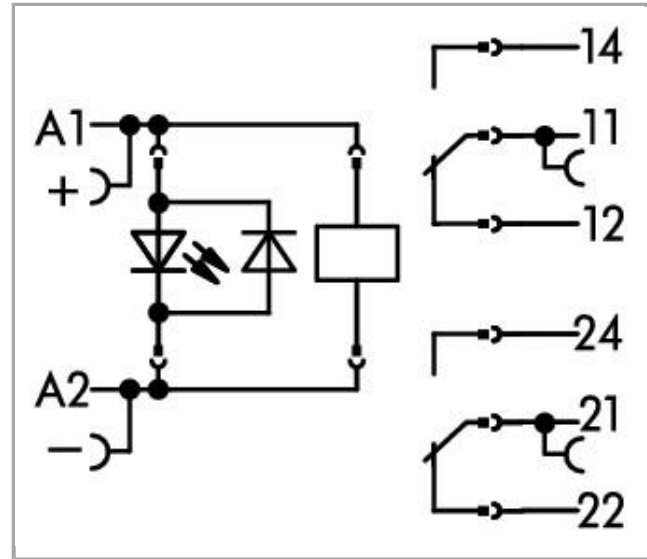
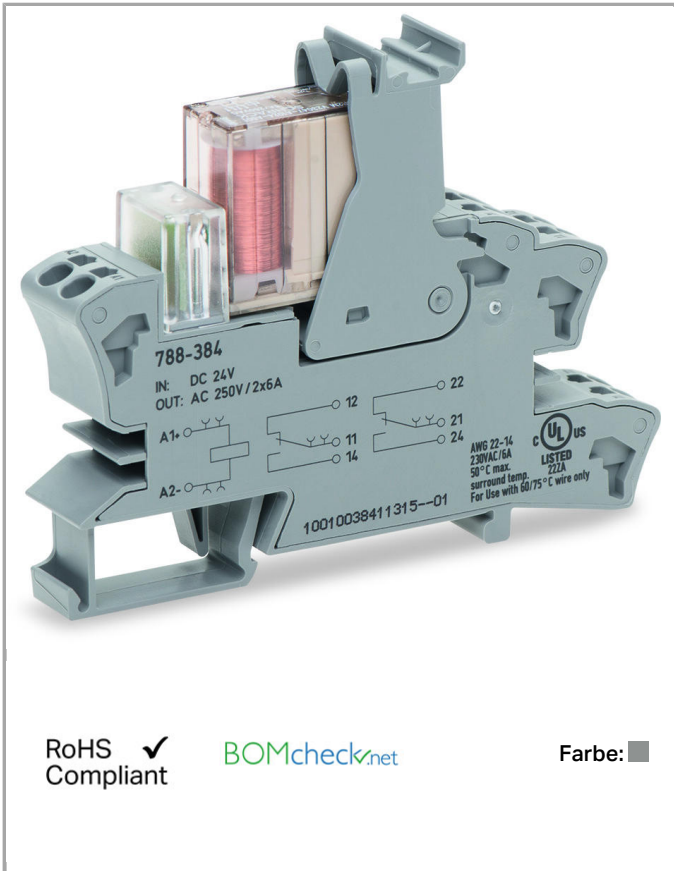

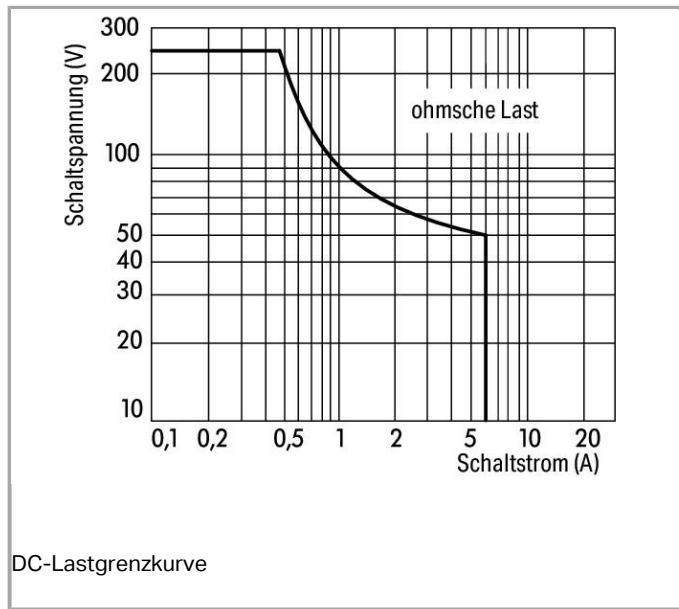

Artikelbeschreibung

Hinweis:

- Gemäß EN 50205 sind für Sicherheitsschaltungen nur die Verwendung von 1 Schließer / 1 Öffner zugelassen (11-14 und 22-21 oder 12-11 und 21-24).
- Verstärkte Isolierung zwischen Spule und Kontakten
- Bei Spannungen größer 250 V zwischen angereichten Relaismodulen sowie zur Einhaltung der verstärkten Isolierung ist eine Trennwand (z.B. 209-191) zu verwenden.
- Induktive Verbraucher müssen zum Schutz von Relaispulen und -kontakten mit einer wirksamen Schutzbeschaltung bedämpft werden.

Daten

Technische Daten

Steuerkreis

Eingangsnennspannung U_N	DC 24 V
Eingangsspannungsbereich	-15 ... +10 %
Eingangsnennstrom bei U_N	31 mA

Lastkreis

Anzahl Wechsler/Umschaltkontakte	2
Kontaktwerkstoff (Relais)	AgNi
Grenzdauerstrom	6 A
Einschaltstrom (ohmsch) max.	(AC) 14 A / 4 s
Schaltspannung max.	AC 250 V



Schaltleistung (ohmsch) max.	AC 1.500 VA; DC siehe Lastgrenzkurve
Schaltvermögen	AC-15: 3 A / AC 250 V; DC-13: 3 A / DC 24 V
Empfohlene Minimallast	5 V / 10 mA
Ansprechzeit typ.	10 ms
Rückfallzeit typ.	4 ms
Lebensdauer, elektrisch (N.O.; ohmsche Last; 23 °C)	100 x 10 ³ Schaltspiele
Lebensdauer, mechanisch (N.O.; ohmsche Last; 23 °C)	10 x 10 ⁶ Schaltspiele
Schalzhäufigkeit mit Last/ohne Last max.	6 min ⁻¹ / 300 min ⁻¹

Signalisierung

Statusanzeige	LED rot
---------------	---------

Sicherheit und Schutz

Bemessungsspannung	250 V
Bemessungsstoßspannung	4 kV
Verschmutzungsgrad	3
Spannungsfestigkeit Steuer-/Lastkreis (AC, 1 min)	4 kV _{eff}
Spannungsfestigkeit offener Kontakt (AC, 1 min)	1,5 kV _{eff}
Spannungsfestigkeit Lastkreis/Lastkreis (AC, 1 min)	3 kV _{eff}
Schutzart	IP20

Anschlussdaten

Anschluss technik	Push-in CAGE CLAMP®
Eindrähtiger Leiter	0,34 ... 2,5 mm ² / 22 ... 14 AWG
Feindrähtiger Leiter	0,34 ... 2,5 mm ² / 22 ... 14 AWG
Abisolierlänge	9 ... 10 mm / 0.35 ... 0.39 inch

Geometrische Daten

Breite	15 mm / 0.591 inch
Höhe ab Oberkante Tragschiene	64 mm / 2.52 inch
Tiefe	86 mm / 3.386 inch

Mechanische Daten

Montageart	Tragschiene 35
------------	----------------

Werkstoffdaten

Farbe	grau
-------	------

Brandlast	0.943 MJ
Gewicht	50.3 g

Umgebungsbedingungen

Verschmutzungsgrad	3
Umgebungstemperatur (Betrieb bei U_N)	-40 ... 70 °C
Umgebungstemperatur (Lagerung)	-40 ... 70 °C
Verarbeitungstemperatur	-25 ... +50 °C

Normen und Bestimmungen

Normen/Bestimmungen	EN 61010-2-201; EN 61810-1; EN 61373; UL 508
---------------------	--

Kaufmännische Daten

Produktgruppe	6 (Interface Electronic)
eCl@ss 9.0	27-37-16-01
eCl@ss 8.0	27-37-16-01
ETIM 6.0	EC001437
ETIM 5.0	EC001437
Ursprungsland	CN
GTIN	4055143184175
Zolltarifnummer	85364900990

Zulassungen / Zertifikate

UL-Zulassungen

Logo	Zulassung	Norm	Zertifikatsname
	UL UL International Netherlands B.V. (ORDINARY LOCATIONS)	UL 508	E175199 Sec.6

Passende Produkte

Aderendhülse

	Art-Nr.: 216-241 Aderendhülse; Hülse für 0,5 mm ² / AWG 20; mit Kunststoffkragen; galvanisch verzinkt; Elektrolytkupfer; www.wago.com/216-241 gasdicht aufgecrimpt; gemäß DIN 46228, Teil 4/09.90	
	Art-Nr.: 216-242 Aderendhülse; Hülse für 0,75 mm ² / AWG 18; mit Kunststoffkragen; galvanisch verzinkt; Elektrolytkupfer; www.wago.com/216-242 gasdicht aufgecrimpt; gemäß DIN 46228, Teil 4/09.90	
	Art-Nr.: 216-243 Aderendhülse; Hülse für 1 mm ² / AWG 18; mit Kunststoffkragen; galvanisch verzinkt; Elektrolytkupfer; www.wago.com/216-243 gasdicht aufgecrimpt; gemäß DIN 46228, Teil 4/09.90	
	Art-Nr.: 216-244 Aderendhülse; Hülse für 1,5 mm ² / AWG 16; mit Kunststoffkragen; galvanisch verzinkt; Elektrolytkupfer; www.wago.com/216-244 gasdicht aufgecrimpt; gemäß DIN 46228, Teil 4/09.90	
	Art-Nr.: 216-542 Twin-Aderendhülse; Hülse für 2 x 1 mm ² / AWG 2 x 18; rot isoliert; 12 mm lang www.wago.com/216-542	

Allgemeines Zubehör

	Art-Nr.: 209-145 Gruppenschildträger www.wago.com/209-145	
	Art-Nr.: 209-184 Schutzstreifen www.wago.com/209-184	
	Art-Nr.: 249-105 Gruppenschildträger www.wago.com/249-105	
	Art-Nr.: 788-120 Zubehör für Relaismodule; Betriebsanzeige rot www.wago.com/788-120	

Brücker

	Art-Nr.: 788-113 Brückungskamm; 2-fach; isoliert www.wago.com/788-113	
	Art-Nr.: 788-114 Brückungskamm; 3-fach; isoliert www.wago.com/788-114	
	Art-Nr.: 788-115 Brückungskamm; 4-fach; isoliert www.wago.com/788-115	
	Art-Nr.: 788-116 Brückungskamm; 6-fach; isoliert www.wago.com/788-116	
	Art-Nr.: 788-117 Brückungskamm; 8-fach; isoliert www.wago.com/788-117	
	Art-Nr.: 788-118 Brückungskamm; 2-fach (1-3); isoliert www.wago.com/788-118	
	Art-Nr.: 859-402 Kammbrücker; 2-fach; Nennstrom 18 A; isoliert www.wago.com/859-402	
	Art-Nr.: 859-402/000-005 Kammbrücker; 2-fach; Nennstrom 18 A; isoliert www.wago.com/859-402/000-005	



Art-Nr.: 859-402/000-006
Kammbrücker; 2-fach; Nennstrom 18 A; isoliert

www.wago.com/859-402/000-006



Art-Nr.: 859-402/000-029
Kammbrücker; 2-fach; Nennstrom 18 A; isoliert

www.wago.com/859-402/000-029

Werkzeug



Art-Nr.: 210-720
Betätigungswerkzeug mit teilisoliertem Schaft; Typ 2, Klinge (3,5 x 0,5) mm

www.wago.com/210-720

Beschriftungsmaterial

Art-Nr.: 2009-110
Beschriftungsstreifen; auf Rolle; nicht dehnbar; unbedruckt; aufrastbar

www.wago.com/2009-110

Art-Nr.: 2009-115
WMB-Inline; für Smart Printer; auf Rolle; dehnbar 5 - 5,2 mm; unbedruckt; aufrastbar

www.wago.com/2009-115



Art-Nr.: 2009-115/000-002
WMB-Inline; für Smart Printer; auf Rolle; dehnbar 5 - 5,2 mm; unbedruckt; aufrastbar

www.wago.com/2009-115/000-002

Art-Nr.: 2009-115/000-006
WMB-Inline; für smartPRINTER; auf Rolle; dehnbar 5 - 5,2 mm; unbedruckt; aufrastbar

www.wago.com/2009-115/000-006



Art-Nr.: 2009-115/000-007
WMB-Inline; für Smart Printer; auf Rolle; dehnbar 5 - 5,2 mm; unbedruckt; aufrastbar

www.wago.com/2009-115/000-007



Art-Nr.: 2009-115/000-012
WMB-Inline; für smartPRINTER; auf Rolle; dehnbar 5 - 5,2 mm; unbedruckt; aufrastbar

www.wago.com/2009-115/000-012



Art-Nr.: 2009-115/000-017
WMB-Inline; für Smart Printer; auf Rolle; dehnbar 5 - 5,2 mm; unbedruckt; aufrastbar

www.wago.com/2009-115/000-017



Art-Nr.: 2009-115/000-023
WMB-Inline; für Smart Printer; auf Rolle; dehnbar 5 - 5,2 mm; unbedruckt; aufrastbar

www.wago.com/2009-115/000-023



Art-Nr.: 209-128
Adapter

www.wago.com/209-128



Art-Nr.: 209-183
Einsteckschild

www.wago.com/209-183



Art-Nr.: 210-110
Faserschreiber

www.wago.com/210-110



Art-Nr.: 793-501
WMB-Beschriftungskarte; als Karte; nicht dehnbar; unbedruckt; aufrastbar

www.wago.com/793-501



Art-Nr.: 793-501/000-002
WMB-Beschriftungskarte; als Karte; nicht dehnbar; unbedruckt; aufrastbar

www.wago.com/793-501/000-002



Art-Nr.: 793-501/000-005
WMB-Beschriftungskarte; als Karte; nicht dehnbar; unbedruckt; aufrastbar

www.wago.com/793-501/000-005



Art-Nr.: 793-501/000-006
WMB-Beschriftungskarte; als Karte; nicht dehnbar; unbedruckt; aufrastbar

www.wago.com/793-501/000-006



Art-Nr.: 793-501/000-007
WMB-Beschriftungskarte; als Karte; nicht dehnbar; unbedruckt; aufrastbar

www.wago.com/793-501/000-007



Art-Nr.: 793-501/000-012
WMB-Beschriftungskarte; als Karte; nicht dehnbar; unbedruckt; aufrastbar

www.wago.com/793-501/000-012



Art-Nr.: 793-501/000-017
WMB-Beschriftungskarte; als Karte; nicht dehnbar; unbedruckt; aufrastbar

www.wago.com/793-501/000-017



Art-Nr.: 793-501/000-023
WMB-Beschriftungskarte; als Karte; nicht dehnbar; unbedruckt; aufrastbar

www.wago.com/793-501/000-023



Art-Nr.: 793-501/000-024
WMB-Beschriftungskarte; als Karte; nicht dehnbar; unbedruckt; aufrastbar

www.wago.com/793-501/000-024



Art-Nr.: 793-502
WMB-Beschriftungskarte; als Karte; bedruckt; 1 ... 10 (10x); nicht dehnbar; Aufdruck waagerecht; aufrastbar

www.wago.com/793-502



Art-Nr.: 793-502/000-002
WMB-Beschriftungskarte; als Karte; bedruckt; 1 ... 10 (10x); nicht dehnbar; Aufdruck waagerecht; aufrastbar

www.wago.com/793-502/000-002



Art-Nr.: 793-502/000-005
WMB-Beschriftungskarte; als Karte; bedruckt; 1 ... 10 (10x); nicht dehnbar; Aufdruck waagerecht; aufrastbar

www.wago.com/793-502/000-005



Art-Nr.: 793-502/000-006
WMB-Beschriftungskarte; als Karte; bedruckt; 1 ... 10 (10x); nicht dehnbar; Aufdruck waagerecht; aufrastbar

www.wago.com/793-502/000-006



Art-Nr.: 793-502/000-007
WMB-Beschriftungskarte; als Karte; bedruckt; 1 ... 10 (10x); nicht dehnbar; Aufdruck waagerecht; aufrastbar

www.wago.com/793-502/000-007



Art-Nr.: 793-502/000-012
WMB-Beschriftungskarte; als Karte; bedruckt; 1 ... 10 (10x); nicht dehnbar; Aufdruck waagerecht; aufrastbar

www.wago.com/793-502/000-012

















Art-Nr.: 793-502/000-017
WMB-Beschriftungskarte; als Karte; bedruckt; 1 ... 10 (10x); nicht dehnbar; Aufdruck waagerecht; aufrastbar















www.wago.com/793-502/000-017



Art-Nr.: 793-502/000-023
WMB-Beschriftungskarte; als Karte; bedruckt; 1 ... 10 (10x); nicht dehnbar; Aufdruck waagerecht; aufrastbar

www.wago.com/793-502/000-023

	Art-Nr.: 793-502/000-024 WMB-Beschriftungskarte; als Karte; bedruckt; 1 ... 10 (10x); nicht dehnbar; Aufdruck waagrecht; aufrastbar	www.wago.com/793-502/000-024
	Art-Nr.: 793-503 WMB-Beschriftungskarte; als Karte; bedruckt; 11 ... 20 (10x); nicht dehnbar; Aufdruck waagrecht; aufrastbar	www.wago.com/793-503
	Art-Nr.: 793-503/000-002 WMB-Beschriftungskarte; als Karte; bedruckt; 11 ... 20 (10x); nicht dehnbar; Aufdruck waagrecht; aufrastbar	www.wago.com/793-503/000-002
	Art-Nr.: 793-503/000-005 WMB-Beschriftungskarte; als Karte; bedruckt; 11 ... 20 (10x); nicht dehnbar; Aufdruck waagrecht; aufrastbar	www.wago.com/793-503/000-005
	Art-Nr.: 793-503/000-006 WMB-Beschriftungskarte; als Karte; bedruckt; 11 ... 20 (10x); nicht dehnbar; Aufdruck waagrecht; aufrastbar	www.wago.com/793-503/000-006
	Art-Nr.: 793-503/000-007 WMB-Beschriftungskarte; als Karte; bedruckt; 11 ... 20 (10x); nicht dehnbar; Aufdruck waagrecht; aufrastbar	www.wago.com/793-503/000-007
	Art-Nr.: 793-503/000-012 WMB-Beschriftungskarte; als Karte; bedruckt; 11 ... 20 (10x); nicht dehnbar; Aufdruck waagrecht; aufrastbar	www.wago.com/793-503/000-012
	Art-Nr.: 793-503/000-017 WMB-Beschriftungskarte; als Karte; bedruckt; 11 ... 20 (10x); nicht dehnbar; Aufdruck waagrecht; aufrastbar	www.wago.com/793-503/000-017
	Art-Nr.: 793-503/000-023 WMB-Beschriftungskarte; als Karte; bedruckt; 11 ... 20 (10x); nicht dehnbar; Aufdruck waagrecht; aufrastbar	www.wago.com/793-503/000-023
	Art-Nr.: 793-503/000-024 WMB-Beschriftungskarte; als Karte; bedruckt; 11 ... 20 (10x); nicht dehnbar; Aufdruck waagrecht; aufrastbar	www.wago.com/793-503/000-024
	Art-Nr.: 793-504 WMB-Beschriftungskarte; als Karte; bedruckt; 21 ... 30 (10x); nicht dehnbar; Aufdruck waagrecht; aufrastbar	www.wago.com/793-504
	Art-Nr.: 793-504/000-002 WMB-Beschriftungskarte; als Karte; bedruckt; 21 ... 30 (10x); nicht dehnbar; Aufdruck waagrecht; aufrastbar	www.wago.com/793-504/000-002
	Art-Nr.: 793-504/000-005 WMB-Beschriftungskarte; als Karte; bedruckt; 21 ... 30 (10x); nicht dehnbar; Aufdruck waagrecht; aufrastbar	www.wago.com/793-504/000-005
	Art-Nr.: 793-504/000-006 WMB-Beschriftungskarte; als Karte; bedruckt; 21 ... 30 (10x); nicht dehnbar; Aufdruck waagrecht; aufrastbar	www.wago.com/793-504/000-006
	Art-Nr.: 793-504/000-012 WMB-Beschriftungskarte; als Karte; bedruckt; 21 ... 30 (10x); nicht dehnbar; Aufdruck waagrecht; aufrastbar	www.wago.com/793-504/000-012

	Art-Nr.: 793-504/000-017 WMB-Beschriftungskarte; als Karte; bedruckt; 21 ... 30 (10x); nicht dehnbar; Aufdruck waagerecht; aufrastbar	www.wago.com/793-504/000-017
	Art-Nr.: 793-504/000-023 WMB-Beschriftungskarte; als Karte; bedruckt; 21 ... 30 (10x); nicht dehnbar; Aufdruck waagerecht; aufrastbar	www.wago.com/793-504/000-023
	Art-Nr.: 793-505 WMB-Beschriftungskarte; als Karte; bedruckt; 31 ... 40 (10x); nicht dehnbar; Aufdruck waagerecht; aufrastbar	www.wago.com/793-505
	Art-Nr.: 793-505/000-005 WMB-Beschriftungskarte; als Karte; bedruckt; 31 ... 40 (10x); nicht dehnbar; Aufdruck waagerecht; aufrastbar	www.wago.com/793-505/000-005
	Art-Nr.: 793-505/000-006 WMB-Beschriftungskarte; als Karte; bedruckt; 31 ... 40 (10x); nicht dehnbar; Aufdruck waagerecht; aufrastbar	www.wago.com/793-505/000-006
	Art-Nr.: 793-505/000-007 WMB-Beschriftungskarte; als Karte; bedruckt; 31 ... 40 (10x); nicht dehnbar; Aufdruck waagerecht; aufrastbar	www.wago.com/793-505/000-007
	Art-Nr.: 793-505/000-012 WMB-Beschriftungskarte; als Karte; bedruckt; 31 ... 40 (10x); nicht dehnbar; Aufdruck waagerecht; aufrastbar	www.wago.com/793-505/000-012
	Art-Nr.: 793-506 WMB-Beschriftungskarte; als Karte; bedruckt; 41 ... 50 (10x); nicht dehnbar; Aufdruck waagerecht; aufrastbar	www.wago.com/793-506
	Art-Nr.: 793-506/000-005 WMB-Beschriftungskarte; als Karte; bedruckt; 41 ... 50 (10x); nicht dehnbar; Aufdruck waagerecht; aufrastbar	www.wago.com/793-506/000-005
	Art-Nr.: 793-506/000-006 WMB-Beschriftungskarte; als Karte; bedruckt; 41 ... 50 (10x); nicht dehnbar; Aufdruck waagerecht; aufrastbar	www.wago.com/793-506/000-006
	Art-Nr.: 793-506/000-012 WMB-Beschriftungskarte; als Karte; bedruckt; 41 ... 50 (10x); nicht dehnbar; Aufdruck waagerecht; aufrastbar	www.wago.com/793-506/000-012
	Art-Nr.: 793-506/000-017 WMB-Beschriftungskarte; als Karte; bedruckt; 41 ... 50 (10x); nicht dehnbar; Aufdruck waagerecht; aufrastbar	www.wago.com/793-506/000-017
	Art-Nr.: 793-5501 WMB-Beschriftungskarte; als Karte; für Klemmenbreite 5 - 17,5 mm; dehnbar 5 - 5,2 mm; unbedruckt; aufrastbar	www.wago.com/793-5501
	Art-Nr.: 793-5501/000-002 WMB-Beschriftungskarte; als Karte; für Klemmenbreite 5 - 17,5 mm; dehnbar 5 - 5,2 mm; unbedruckt; aufrastbar	www.wago.com/793-5501/000-002
	Art-Nr.: 793-5501/000-005 WMB-Beschriftungskarte; als Karte; dehnbar 5 - 5,2 mm; unbedruckt; aufrastbar	www.wago.com/793-5501/000-005



Art-Nr.: 793-5501/000-006
WMB-Beschriftungskarte; als Karte; dehnbar 5 - 5,2 mm; unbedruckt; aufrastbar

www.wago.com/793-5501/000-006



Art-Nr.: 793-5501/000-007
WMB-Beschriftungskarte; als Karte; dehnbar 5 - 5,2 mm; unbedruckt; aufrastbar

www.wago.com/793-5501/000-007



Art-Nr.: 793-5501/000-012
WMB-Beschriftungskarte; als Karte; dehnbar 5 - 5,2 mm; unbedruckt; aufrastbar

www.wago.com/793-5501/000-012



Art-Nr.: 793-5501/000-014
WMB-Beschriftungskarte; als Karte; dehnbar 5 - 5,2 mm; unbedruckt; aufrastbar

www.wago.com/793-5501/000-014



Art-Nr.: 793-5501/000-017
WMB-Beschriftungskarte; als Karte; dehnbar 5 - 5,2 mm; unbedruckt; aufrastbar

www.wago.com/793-5501/000-017



Art-Nr.: 793-5501/000-023
WMB-Beschriftungskarte; als Karte; dehnbar 5 - 5,2 mm; unbedruckt; aufrastbar

www.wago.com/793-5501/000-023



Art-Nr.: 793-5501/000-024
WMB-Beschriftungskarte; als Karte; dehnbar 5 - 5,2 mm; unbedruckt; aufrastbar

www.wago.com/793-5501/000-024



Art-Nr.: 793-566
WMB-Beschriftungskarte; als Karte; bedruckt; 1 ... 50 (2x); nicht dehnbar; Aufdruck waagerecht; aufrastbar

www.wago.com/793-566



Art-Nr.: 793-566/000-002
WMB-Beschriftungskarte; als Karte; bedruckt; 1 ... 50 (2x); nicht dehnbar; Aufdruck waagerecht; aufrastbar

www.wago.com/793-566/000-002



Art-Nr.: 793-566/000-005
WMB-Beschriftungskarte; als Karte; bedruckt; 1 ... 50 (2x); nicht dehnbar; Aufdruck waagerecht; aufrastbar

www.wago.com/793-566/000-005



Art-Nr.: 793-566/000-006
WMB-Beschriftungskarte; als Karte; bedruckt; 1 ... 50 (2x); nicht dehnbar; Aufdruck waagerecht; aufrastbar

www.wago.com/793-566/000-006



Art-Nr.: 793-566/000-007
WMB-Beschriftungskarte; als Karte; bedruckt; 1 ... 50 (2x); nicht dehnbar; Aufdruck waagerecht; aufrastbar

www.wago.com/793-566/000-007



Art-Nr.: 793-566/000-012
WMB-Beschriftungskarte; als Karte; bedruckt; 1 ... 50 (2x); nicht dehnbar; Aufdruck waagerecht; aufrastbar

www.wago.com/793-566/000-012



Art-Nr.: 793-566/000-017
WMB-Beschriftungskarte; als Karte; bedruckt; 1 ... 50 (2x); nicht dehnbar; Aufdruck waagerecht; aufrastbar

www.wago.com/793-566/000-017



Art-Nr.: 793-566/000-023
WMB-Beschriftungskarte; als Karte; bedruckt; 1 ... 50 (2x); nicht dehnbar; Aufdruck waagerecht; aufrastbar

www.wago.com/793-566/000-023



Art-Nr.: 793-566/000-024

WMB-Beschriftungskarte; als Karte; bedruckt; 1 ... 50 (2x); nicht dehnbar; Aufdruck waagrecht; aufrastbar

www.wago.com/793-566/000-024

Änderungen vorbehalten.

WAGO Kontakttechnik GmbH & Co. KG
Hansastr. 27
32423 Minden
Telefon: +49571 887-0
E-Mail: info.de@wago.com | Web: www.wago.com

Haben Sie Fragen zu unseren Produkten?
Wir stehen Ihnen telefonisch unter +49 (571) 887-44222 gern zur Verfügung.