



WL9-3P1162

W9-3

KLEIN-LICHTSCHRANKEN

SICK
Sensor Intelligence.



Abbildung kann abweichen



Bestellinformationen

Typ	Artikelnr.
WL9-3P1162	1049054

Weitere Geräteausführungen und Zubehör → www.sick.com/W9-3

Technische Daten im Detail

Merkmale

Sensor-/ Detektionsprinzip	Reflexions-Lichtschanke, Autokollimation
Abmessungen (B x H x T)	12,2 mm x 50 mm x 23,6 mm
Gehäuseform (Lichtaustritt)	Quaderförmig
Lochbild	M3
Schaltabstand max.	0 m ... 0,4 m ¹⁾
Schaltabstand	0 m ... 0,3 m ¹⁾
Lichtart	Sichtbares Rotlicht
Lichtsender	PinPoint-LED ²⁾
Lichtfleckgröße (Entfernung)	Ø 2 mm (35 mm)
Wellenlänge	650 nm
Einstellung	Einfach-Teach-in-Taste
Spezielle Anwendungen	Erkennung kleiner Objekte

¹⁾ Reflektor PL80A.

²⁾ Mittlere Lebensdauer: 100.000 h bei T_U = +25 °C.

Mechanik/Elektrik

Versorgungsspannung	10 V DC ... 30 V DC ¹⁾
Restwelligkeit	< 5 V _{ss} ²⁾
Stromaufnahme	30 mA ³⁾
Schaltausgang	PNP ⁴⁾
Schaltfunktion	Antivalent
Schaltart	Hell-/dunkelschaltend ⁴⁾
Ausgangsstrom I_{max.}	≤ 100 mA ⁵⁾
Ansprechzeit	< 0,5 ms ⁶⁾
Schaltfrequenz	1.000 Hz ⁷⁾
Anschlussart	Leitung, 4-adrig, 2 m ⁸⁾
Leitungsmaterial	PVC
Leiterquerschnitt	0,14 mm ²
Schutzschaltungen	A ⁹⁾ B ¹⁰⁾ C ¹¹⁾
Schutzklasse	III
Gewicht	80 g
Polfilter	✓
Gehäusematerial	Kunststoff, VISTAL®
Werkstoff, Optik	Kunststoff, PMMA
Schutzart	IP66 IP67 IP69K
Spezielle Ausführung	Fokussierte Optik
Umgebungstemperatur Betrieb	-40 °C ... +60 °C
Umgebungstemperatur Lager	-40 °C ... +75 °C
UL-File-Nr.	NRKH.E181493

- 1) Grenzwerte bei Betrieb in kurzschlussgeschütztem Netz max. 8 A.
 2) Darf U_v-Toleranzen nicht über- oder unterschreiten.
 3) Ohne Last.
 4) Q = hellschaltend.
 5) Ab Tu 50 °C ist ein max. Laststrom von I_{max.} = 50 mA zulässig.
 6) Signallaufzeit bei ohmscher Last.
 7) Bei Hell-Dunkel-Verhältnis 1:1.
 8) Unter 0 °C Leitung nicht verformen.
 9) A = U_v-Anschlüsse verpolsicher.
 10) B = Ein- und Ausgänge verpolsicher.
 11) C = Störimpulsunterdrückung.

Klassifikationen

ECl@ss 5.0	27270902
ECl@ss 5.1.4	27270902
ECl@ss 6.0	27270902
ECl@ss 6.2	27270902

ECl@ss 7.0	27270902
ECl@ss 8.0	27270902
ECl@ss 8.1	27270902
ECl@ss 9.0	27270902
ETIM 5.0	EC002717
ETIM 6.0	EC002717
UNSPSC 16.0901	39121528

Einstell-Möglichkeiten

Einfach-Teach-in-Taste

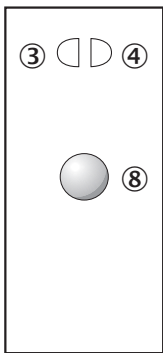

- ③ Anzeige-LED gelb: Status Lichtempfang
- ④ Anzeige-LED grün: Betriebsanzeige
- ⑧ Teach-in-Taste

Anschlussschema

Cd-094

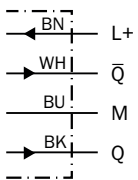

Kennlinie

WL9-3, Rotlicht, 0,4 m

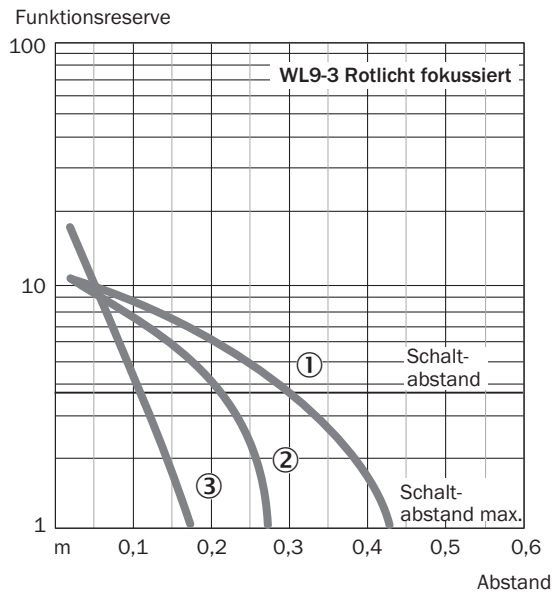

- ① Reflektor PL80A
- ② Reflektor PL40A
- ③ Reflexionsfolie REF-IRF-56

Lichtfleckgröße

WL9-3, Rotlicht, 0,4 m

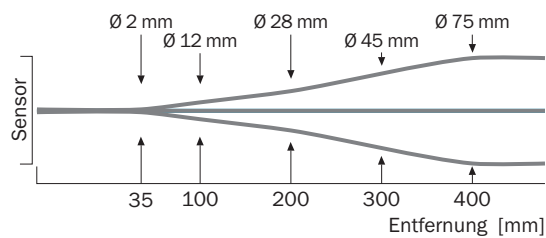

Schaltabstand-Diagramm

WL9-3, Rotlicht, 0,4 m

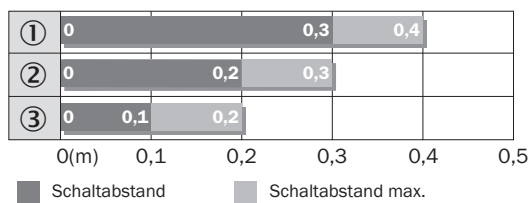

- ① Reflektor PL80A
- ② Reflektor PL40A
- ③ Reflexionsfolie REF-IRF-56

Maßzeichnung (Maße in mm)



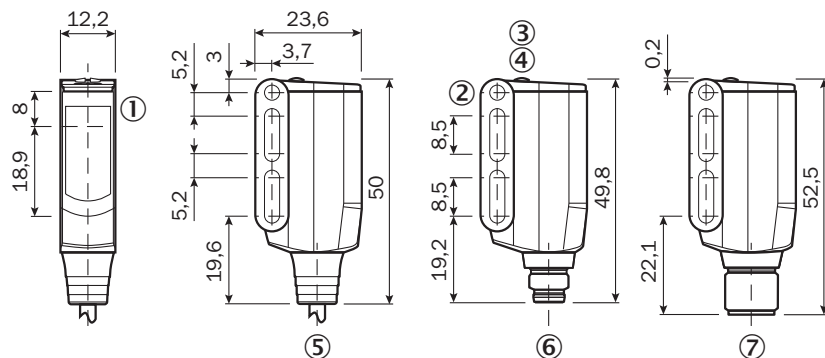



WL9-3, WSE9-3



- ① Mitte Optikachse Sender und Empfänger
- ② Durchgangsbohrung M3 (ø 3,1 mm)
- ③ Anzeige-LED gelb: Status Lichtempfang
- ④ Anzeige-LED grün: Betriebsanzeige
- ⑤ Leitung oder Stecker
- ⑥ Stecker M8, 4-polig
- ⑦ Stecker M12, 4-polig

Empfohlenes Zubehör

Weitere Geräteausführungen und Zubehör → www.sick.com/W9-3

	Kurzbeschreibung	Typ	Artikelnr.
Universal-Klemmsysteme			
	Platte N08 für Universalklemmhalter, Stahl, verzinkt (Platte), Zinkdruckguss (Klemmhalter), Universalklemmhalter (5322626), Befestigungsmaterial	BEF-KHS-N08	2051607
Befestigungswinkel und -platten			
	Adapterplatte, Edelstahl	BEF-AP-W9	2022734
	Gewindeplatte mit M3-Gewindehülse, PMMA, Messing (Ms)	BEF-GPM3-W9	4066039
	Befestigungswinkel, Stahl, verzinkt, inkl. Befestigungsmaterial	BEF-WN-W9-2	2022855
Blenden			
	Schlitzblenden, Schlitze quer oder längs, mehrere Schlitzbreiten 0,5 mm / 1,0 mm / 1,5 mm / 2,0 mm	BL-9-2	4033253
Reflektoren			
	Rechteckig, anschraubbar, 47 mm x 47 mm, PMMA/ABS, anschraubbar, 2 Loch Befestigung	P250	5304812

	Kurzbeschreibung	Typ	Artikelnr.
	Rechteckig, anschraubbar, 38 mm x 15 mm, PMMA/ABS, anschraubbar, 2 Loch Befestigung	PL20A	1012719
	Rechteckig, anschraubbar, 56 mm x 28 mm, PMMA/ABS, anschraubbar, 2 Loch Befestigung	PL30A	1002314
	Rechteckig, anschraubbar, 37 mm x 56 mm, PMMA/ABS, anschraubbar, 2 Loch Befestigung	PL40A	1012720
	Rechteckig, anschraubbar, 80 mm x 80 mm, PMMA/ABS, anschraubbar, 2 Loch Befestigung	PL80A	1003865
	Selbstklebend	REF-IRF-56	5314244
	Rund, anschraubbar, PMMA/ABS, Mittenlochbefestigung, anschraubbar	C110A	5304549

SICK AUF EINEN BLICK

SICK ist einer der führenden Hersteller von intelligenten Sensoren und Sensorlösungen für industrielle Anwendungen. Ein einzigartiges Produkt- und Dienstleistungsspektrum schafft die perfekte Basis für sicheres und effizientes Steuern von Prozessen, für den Schutz von Menschen vor Unfällen und für die Vermeidung von Umweltschäden.

Wir verfügen über umfassende Erfahrung in vielfältigen Branchen und kennen ihre Prozesse und Anforderungen. So können wir mit intelligenten Sensoren genau das liefern, was unsere Kunden brauchen. In Applikationszentren in Europa, Asien und Nordamerika werden Systemlösungen kundenspezifisch getestet und optimiert. Das alles macht uns zu einem zuverlässigen Lieferanten und Entwicklungspartner.

Umfassende Dienstleistungen runden unser Angebot ab: SICK LifeTime Services unterstützen während des gesamten Maschinenlebenszyklus und sorgen für Sicherheit und Produktivität.

Das ist für uns „Sensor Intelligence.“

WELTWEIT IN IHRER NÄHE:

Ansprechpartner und weitere Standorte → www.sick.com