

Datenblatt | Artikelnummer: 788-354

Relaismodul; Eingangsnennspannung DC 24 V; 1 Wechsler;
Grenzdauerstrom 16 A; für Lampenlasten; Statusanzeige rot; 15 mm
Baubreite; 2,50 mm²; grau



www.wago.com/788-354



Foto ähnlich

RoHS Compliant

[BOMcheck.net](https://www.bomcheck.net)

Farbe: ■

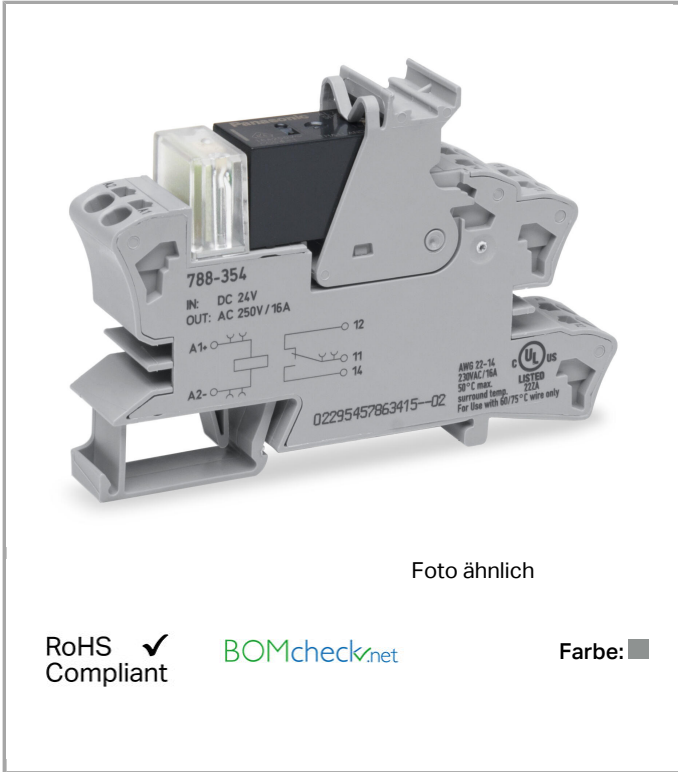
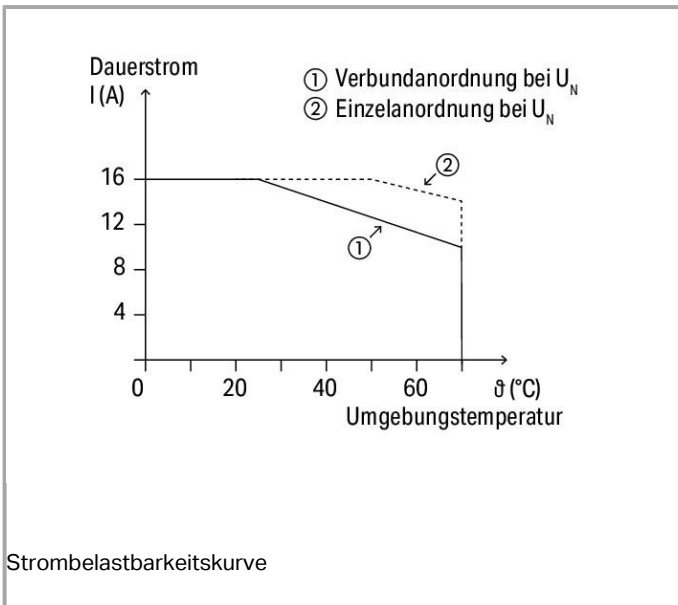
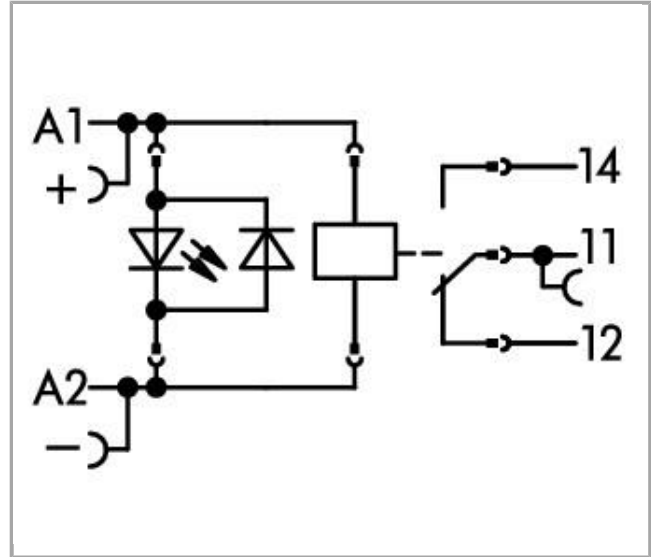

Strombelastbarkeitskurve

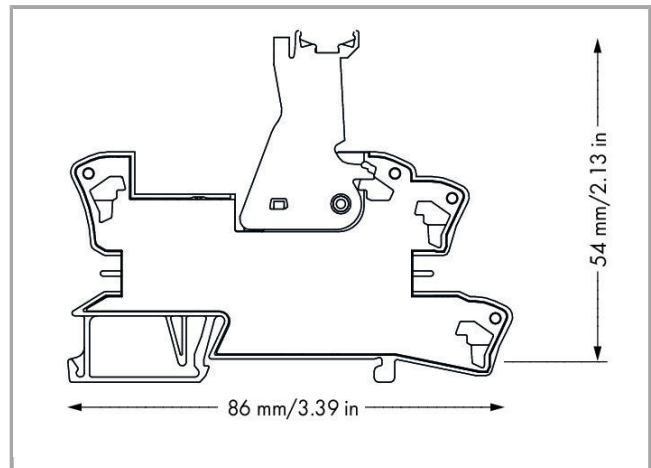

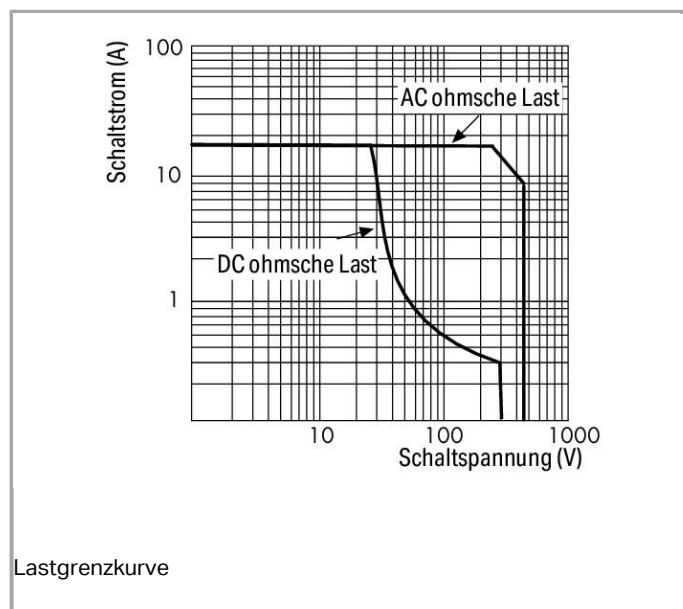

Artikelbeschreibung

Hinweis:

- Verstärkte Isolierung zwischen Spule und Kontakten
- Bei Spannungen größer 250 V zwischen angereihten Relaismodulen sowie zur Einhaltung der verstärkten Isolierung ist eine Trennwand (z.B. 209-191) zu verwenden.
- Induktive Verbraucher müssen zum Schutz von Relaispulen und -kontakten mit einer wirksamen Schutzbeschaltung bedämpft werden.

Daten

Technische Daten

Steuerkreis

Eingangsnennspannung U_N	DC 24 V
Eingangsspannungsbereich	-15 ... +20 %
Eingangsnennstrom bei U_N	19 mA

Lastkreis

Anzahl Wechsler/Umschaltkontakte	1
Kontaktwerkstoff (Relais)	AgSnO ₂
Grenzdauerstrom	16 A
Einschaltstrom (ohmsch) max.	(AC) 120 A / 0,05 s
Schaltspannung max.	AC 250 V
Schaltleistung (ohmsch) max.	AC 4000 VA; DC siehe Lastgrenzkurve
Empfohlene Minimallast	5 V / 100 mA

Ansprechzeit typ.	15 ms
Rückfallzeit typ.	5 ms
Lebensdauer, elektrisch (N.O.; ohmsche Last; 23 °C)	100 x 10 ³ Schaltspiele
Lebensdauer, mechanisch	10 x 10 ⁶ Schaltspiele

Signalisierung

Statusanzeige	LED rot
---------------	---------

Sicherheit und Schutz

Bemessungsspannung	250 V
Bemessungsstoßspannung	4 kV
Verschmutzungsgrad	3
Spannungsfestigkeit Steuer-/Lastkreis (AC, 1 min)	5 kV _{eff}
Spannungsfestigkeit offener Kontakt (AC, 1 min)	1 kV _{eff}
Schutzart	IP20

Anschlussdaten

Anschluss technik	Push-in CAGE CLAMP®
Eindrähtiger Leiter	0,34 ... 2,5 mm ² / 22 ... 14 AWG
Feindrähtiger Leiter	0,34 ... 2,5 mm ² / 22 ... 14 AWG
Abisolierlänge	9 ... 10 mm / 0.35 ... 0.39 inch

Geometrische Daten

Breite	15 mm / 0.591 inch
Höhe ab Oberkante Tragschiene	54 mm / 2.126 inch
Tiefe	86 mm / 3.386 inch

Mechanische Daten

Montageart	Tragschiene 35
------------	----------------

Werkstoffdaten

Farbe	grau
Brandlast	0.915 MJ
Gewicht	44.12 g

Umgebungsbedingungen

Verschmutzungsgrad	3
--------------------	---

Umgebungstemperatur (Betrieb bei U_N)	-40 ... 70 °C
Umgebungstemperatur (Lagerung)	-40 ... 70 °C
Verarbeitungstemperatur	-25 ... +50 °C

Normen und Bestimmungen

Normen/Bestimmungen	EN 61010-2-201; EN 61810-1; EN 61373; UL 508 (max. 10 A)
---------------------	--

Kaufmännische Daten

Produktgruppe	6 (Interface Electronic)
eCl@ss 10.0	27-37-16-01
eCl@ss 9.0	27-37-16-01
ETIM 7.0	EC001437
ETIM 6.0	EC001437
Ursprungsland	CN
GTIN	4055143184168
Zolltarifnummer	85364900990

Zulassungen / Zertifikate

Sonstige Zulassungen

Logo	Zulassung	Norm	Zertifikatsname
	UL UL International Netherlands B.V. (ORDINARY LOCATIONS)	UL 508	E175199 Sec.6 (ORDINARY LOCATIONS)

UL-Zulassungen

















Logo	Zulassung	Norm	Zertifikatsname
	UL UL International Netherlands B.V. (ORDINARY LOCATIONS)	UL 508	E175199 Sec.6















Passende Produkte















Beschriftungsmaterial















Art-Nr.: 2009-110
Beschriftungsstreifen; auf Rolle; nicht dehnbar; unbedruckt; aufrastbar; weiß

www.wago.com/2009-110

	Art-Nr.: 2009-115 WMB-Inline; für Smart Printer; auf Rolle; dehnbar 5 - 5,2 mm; unbedruckt; aufrastbar; weiß	www.wago.com/2009-115
	Art-Nr.: 2009-115/000-002 WMB-Inline; für Smart Printer; auf Rolle; dehnbar 5 - 5,2 mm; unbedruckt; aufrastbar; gelb	www.wago.com/2009-115/000-002
	Art-Nr.: 2009-115/000-006 WMB-Inline; für Smart Printer; auf Rolle; dehnbar 5 - 5,2 mm; unbedruckt; aufrastbar; blau	www.wago.com/2009-115/000-006
	Art-Nr.: 2009-115/000-007 WMB-Inline; für Smart Printer; auf Rolle; dehnbar 5 - 5,2 mm; unbedruckt; aufrastbar; grau	www.wago.com/2009-115/000-007
	Art-Nr.: 2009-115/000-012 WMB-Inline; für Smart Printer; auf Rolle; dehnbar 5 - 5,2 mm; unbedruckt; aufrastbar; orange	www.wago.com/2009-115/000-012
	Art-Nr.: 2009-115/000-017 WMB-Inline; für Smart Printer; auf Rolle; dehnbar 5 - 5,2 mm; unbedruckt; aufrastbar; hellgrün	www.wago.com/2009-115/000-017
	Art-Nr.: 2009-115/000-023 WMB-Inline; für Smart Printer; auf Rolle; dehnbar 5 - 5,2 mm; unbedruckt; aufrastbar; grün	www.wago.com/2009-115/000-023
	Art-Nr.: 209-128 Adapter	www.wago.com/209-128
	Art-Nr.: 209-183 Einsteckschild; weiß	www.wago.com/209-183
	Art-Nr.: 210-110 Faserschreiber	www.wago.com/210-110
	Art-Nr.: 793-501 WMB-Beschriftungskarte; als Karte; nicht dehnbar; unbedruckt; aufrastbar; weiß	www.wago.com/793-501
	Art-Nr.: 793-501/000-002 WMB-Beschriftungskarte; als Karte; nicht dehnbar; unbedruckt; aufrastbar; weiß	www.wago.com/793-501/000-002
	Art-Nr.: 793-501/000-005 WMB-Beschriftungskarte; als Karte; nicht dehnbar; unbedruckt; aufrastbar; weiß	www.wago.com/793-501/000-005
	Art-Nr.: 793-501/000-006 WMB-Beschriftungskarte; als Karte; nicht dehnbar; unbedruckt; aufrastbar; weiß	www.wago.com/793-501/000-006
	Art-Nr.: 793-501/000-007 WMB-Beschriftungskarte; als Karte; nicht dehnbar; unbedruckt; aufrastbar; weiß	www.wago.com/793-501/000-007
	Art-Nr.: 793-501/000-012 WMB-Beschriftungskarte; als Karte; nicht dehnbar; unbedruckt; aufrastbar; weiß	www.wago.com/793-501/000-012

	Art-Nr.: 793-501/000-017 WMB-Beschriftungskarte; als Karte; nicht dehnbar; unbedruckt; aufrastbar; weiß	www.wago.com/793-501/000-017
	Art-Nr.: 793-501/000-023 WMB-Beschriftungskarte; als Karte; nicht dehnbar; unbedruckt; aufrastbar; weiß	www.wago.com/793-501/000-023
	Art-Nr.: 793-501/000-024 WMB-Beschriftungskarte; als Karte; nicht dehnbar; unbedruckt; aufrastbar; weiß	www.wago.com/793-501/000-024
	Art-Nr.: 793-502 WMB-Beschriftungskarte; als Karte; bedruckt; 1 ... 10 (10x); nicht dehnbar; Aufdruck waagerecht; aufrastbar; weiß	www.wago.com/793-502
	Art-Nr.: 793-502/000-002 WMB-Beschriftungskarte; als Karte; bedruckt; 1 ... 10 (10x); nicht dehnbar; Aufdruck waagerecht; aufrastbar; weiß	www.wago.com/793-502/000-002
	Art-Nr.: 793-502/000-005 WMB-Beschriftungskarte; als Karte; bedruckt; 1 ... 10 (10x); nicht dehnbar; Aufdruck waagerecht; aufrastbar; weiß	www.wago.com/793-502/000-005
	Art-Nr.: 793-502/000-006 WMB-Beschriftungskarte; als Karte; bedruckt; 1 ... 10 (10x); nicht dehnbar; Aufdruck waagerecht; aufrastbar; weiß	www.wago.com/793-502/000-006
	Art-Nr.: 793-502/000-007 WMB-Beschriftungskarte; als Karte; bedruckt; 1 ... 10 (10x); nicht dehnbar; Aufdruck waagerecht; aufrastbar; weiß	www.wago.com/793-502/000-007
	Art-Nr.: 793-502/000-012 WMB-Beschriftungskarte; als Karte; bedruckt; 1 ... 10 (10x); nicht dehnbar; Aufdruck waagerecht; aufrastbar; weiß	www.wago.com/793-502/000-012
	Art-Nr.: 793-502/000-017 WMB-Beschriftungskarte; als Karte; bedruckt; 1 ... 10 (10x); nicht dehnbar; Aufdruck waagerecht; aufrastbar; weiß	www.wago.com/793-502/000-017
	Art-Nr.: 793-502/000-023 WMB-Beschriftungskarte; als Karte; bedruckt; 1 ... 10 (10x); nicht dehnbar; Aufdruck waagerecht; aufrastbar; weiß	www.wago.com/793-502/000-023
	Art-Nr.: 793-502/000-024 WMB-Beschriftungskarte; als Karte; bedruckt; 1 ... 10 (10x); nicht dehnbar; Aufdruck waagerecht; aufrastbar; weiß	www.wago.com/793-502/000-024
	Art-Nr.: 793-503 WMB-Beschriftungskarte; als Karte; bedruckt; 11 ... 20 (10x); nicht dehnbar; Aufdruck waagerecht; aufrastbar; weiß	www.wago.com/793-503
	Art-Nr.: 793-503/000-002 WMB-Beschriftungskarte; als Karte; bedruckt; 11 ... 20 (10x); nicht dehnbar; Aufdruck waagerecht; aufrastbar; weiß	www.wago.com/793-503/000-002
	Art-Nr.: 793-503/000-005 WMB-Beschriftungskarte; als Karte; bedruckt; 11 ... 20 (10x); nicht dehnbar; Aufdruck waagerecht; aufrastbar; weiß	www.wago.com/793-503/000-005

	Art-Nr.: 793-503/000-006 WMB-Beschriftungskarte; als Karte; bedruckt; 11 ... 20 (10x); nicht dehnbar; Aufdruck waagerecht; aufrastbar; weiß	www.wago.com/793-503/000-006
	Art-Nr.: 793-503/000-007 WMB-Beschriftungskarte; als Karte; bedruckt; 11 ... 20 (10x); nicht dehnbar; Aufdruck waagerecht; aufrastbar; weiß	www.wago.com/793-503/000-007
	Art-Nr.: 793-503/000-012 WMB-Beschriftungskarte; als Karte; bedruckt; 11 ... 20 (10x); nicht dehnbar; Aufdruck waagerecht; aufrastbar; weiß	www.wago.com/793-503/000-012
	Art-Nr.: 793-503/000-017 WMB-Beschriftungskarte; als Karte; bedruckt; 11 ... 20 (10x); nicht dehnbar; Aufdruck waagerecht; aufrastbar; weiß	www.wago.com/793-503/000-017
	Art-Nr.: 793-503/000-023 WMB-Beschriftungskarte; als Karte; bedruckt; 11 ... 20 (10x); nicht dehnbar; Aufdruck waagerecht; aufrastbar; weiß	www.wago.com/793-503/000-023
	Art-Nr.: 793-503/000-024 WMB-Beschriftungskarte; als Karte; bedruckt; 11 ... 20 (10x); nicht dehnbar; Aufdruck waagerecht; aufrastbar; weiß	www.wago.com/793-503/000-024
	Art-Nr.: 793-504 WMB-Beschriftungskarte; als Karte; bedruckt; 21 ... 30 (10x); nicht dehnbar; Aufdruck waagerecht; aufrastbar; weiß	www.wago.com/793-504
	Art-Nr.: 793-504/000-002 WMB-Beschriftungskarte; als Karte; bedruckt; 21 ... 30 (10x); nicht dehnbar; Aufdruck waagerecht; aufrastbar; weiß	www.wago.com/793-504/000-002
	Art-Nr.: 793-504/000-005 WMB-Beschriftungskarte; als Karte; bedruckt; 21 ... 30 (10x); nicht dehnbar; Aufdruck waagerecht; aufrastbar; weiß	www.wago.com/793-504/000-005
	Art-Nr.: 793-504/000-006 WMB-Beschriftungskarte; als Karte; bedruckt; 21 ... 30 (10x); nicht dehnbar; Aufdruck waagerecht; aufrastbar; weiß	www.wago.com/793-504/000-006
	Art-Nr.: 793-504/000-012 WMB-Beschriftungskarte; als Karte; bedruckt; 21 ... 30 (10x); nicht dehnbar; Aufdruck waagerecht; aufrastbar; weiß	www.wago.com/793-504/000-012
	Art-Nr.: 793-504/000-017 WMB-Beschriftungskarte; als Karte; bedruckt; 21 ... 30 (10x); nicht dehnbar; Aufdruck waagerecht; aufrastbar; weiß	www.wago.com/793-504/000-017
	Art-Nr.: 793-504/000-023 WMB-Beschriftungskarte; als Karte; bedruckt; 21 ... 30 (10x); nicht dehnbar; Aufdruck waagerecht; aufrastbar; weiß	www.wago.com/793-504/000-023
	Art-Nr.: 793-505 WMB-Beschriftungskarte; als Karte; bedruckt; 31 ... 40 (10x); nicht dehnbar; Aufdruck waagerecht; aufrastbar; weiß	www.wago.com/793-505
	Art-Nr.: 793-505/000-005 WMB-Beschriftungskarte; als Karte; bedruckt; 31 ... 40 (10x); nicht dehnbar; Aufdruck waagerecht; aufrastbar; weiß	www.wago.com/793-505/000-005

	Art-Nr.: 793-505/000-006 WMB-Beschriftungskarte; als Karte; bedruckt; 31 ... 40 (10x); nicht dehnbar; Aufdruck waagerecht; aufrastbar; weiß	www.wago.com/793-505/000-006
	Art-Nr.: 793-505/000-007 WMB-Beschriftungskarte; als Karte; bedruckt; 31 ... 40 (10x); nicht dehnbar; Aufdruck waagerecht; aufrastbar; weiß	www.wago.com/793-505/000-007
	Art-Nr.: 793-505/000-012 WMB-Beschriftungskarte; als Karte; bedruckt; 31 ... 40 (10x); nicht dehnbar; Aufdruck waagerecht; aufrastbar; weiß	www.wago.com/793-505/000-012
	Art-Nr.: 793-506 WMB-Beschriftungskarte; als Karte; bedruckt; 41 ... 50 (10x); nicht dehnbar; Aufdruck waagerecht; aufrastbar; weiß	www.wago.com/793-506
	Art-Nr.: 793-506/000-005 WMB-Beschriftungskarte; als Karte; bedruckt; 41 ... 50 (10x); nicht dehnbar; Aufdruck waagerecht; aufrastbar; weiß	www.wago.com/793-506/000-005
	Art-Nr.: 793-506/000-006 WMB-Beschriftungskarte; als Karte; bedruckt; 41 ... 50 (10x); nicht dehnbar; Aufdruck waagerecht; aufrastbar; weiß	www.wago.com/793-506/000-006
	Art-Nr.: 793-506/000-012 WMB-Beschriftungskarte; als Karte; bedruckt; 41 ... 50 (10x); nicht dehnbar; Aufdruck waagerecht; aufrastbar; weiß	www.wago.com/793-506/000-012
	Art-Nr.: 793-506/000-017 WMB-Beschriftungskarte; als Karte; bedruckt; 41 ... 50 (10x); nicht dehnbar; Aufdruck waagerecht; aufrastbar; weiß	www.wago.com/793-506/000-017
	Art-Nr.: 793-5501 WMB-Beschriftungskarte; als Karte; für Klemmenbreite 5 - 17,5 mm; dehnbar 5 - 5,2 mm; unbedruckt; aufrastbar; weiß	www.wago.com/793-5501
	Art-Nr.: 793-5501/000-002 WMB-Beschriftungskarte; als Karte; für Klemmenbreite 5 - 17,5 mm; dehnbar 5 - 5,2 mm; unbedruckt; aufrastbar; gelb	www.wago.com/793-5501/000-002
	Art-Nr.: 793-5501/000-005 WMB-Beschriftungskarte; als Karte; dehnbar 5 - 5,2 mm; unbedruckt; aufrastbar; rot	www.wago.com/793-5501/000-005
	Art-Nr.: 793-5501/000-006 WMB-Beschriftungskarte; als Karte; dehnbar 5 - 5,2 mm; unbedruckt; aufrastbar; blau	www.wago.com/793-5501/000-006
	Art-Nr.: 793-5501/000-007 WMB-Beschriftungskarte; als Karte; dehnbar 5 - 5,2 mm; unbedruckt; aufrastbar; grau	www.wago.com/793-5501/000-007
	Art-Nr.: 793-5501/000-012 WMB-Beschriftungskarte; als Karte; dehnbar 5 - 5,2 mm; unbedruckt; aufrastbar; orange	www.wago.com/793-5501/000-012
	Art-Nr.: 793-5501/000-014 WMB-Beschriftungskarte; als Karte; dehnbar 5 - 5,2 mm; unbedruckt; aufrastbar; braun	www.wago.com/793-5501/000-014



Art-Nr.: 793-5501/000-017
WMB-Beschriftungskarte; als Karte; dehnbar 5 - 5,2 mm; unbedruckt; aufrastbar; hellgrün

www.wago.com/793-5501/000-017



Art-Nr.: 793-5501/000-023
WMB-Beschriftungskarte; als Karte; dehnbar 5 - 5,2 mm; unbedruckt; aufrastbar; grün

www.wago.com/793-5501/000-023



Art-Nr.: 793-5501/000-024
WMB-Beschriftungskarte; als Karte; dehnbar 5 - 5,2 mm; unbedruckt; aufrastbar; violett

www.wago.com/793-5501/000-024



Art-Nr.: 793-566
WMB-Beschriftungskarte; als Karte; bedruckt; 1 ... 50 (2x); nicht dehnbar; Aufdruck waagerecht; aufrastbar; weiß

www.wago.com/793-566



Art-Nr.: 793-566/000-002
WMB-Beschriftungskarte; als Karte; bedruckt; 1 ... 50 (2x); nicht dehnbar; Aufdruck waagerecht; aufrastbar; weiß

www.wago.com/793-566/000-002



Art-Nr.: 793-566/000-005
WMB-Beschriftungskarte; als Karte; bedruckt; 1 ... 50 (2x); nicht dehnbar; Aufdruck waagerecht; aufrastbar; weiß

www.wago.com/793-566/000-005



Art-Nr.: 793-566/000-006
WMB-Beschriftungskarte; als Karte; bedruckt; 1 ... 50 (2x); nicht dehnbar; Aufdruck waagerecht; aufrastbar; weiß

www.wago.com/793-566/000-006



Art-Nr.: 793-566/000-007
WMB-Beschriftungskarte; als Karte; bedruckt; 1 ... 50 (2x); nicht dehnbar; Aufdruck waagerecht; aufrastbar; weiß

www.wago.com/793-566/000-007



Art-Nr.: 793-566/000-012
WMB-Beschriftungskarte; als Karte; bedruckt; 1 ... 50 (2x); nicht dehnbar; Aufdruck waagerecht; aufrastbar; weiß

www.wago.com/793-566/000-012



Art-Nr.: 793-566/000-017
WMB-Beschriftungskarte; als Karte; bedruckt; 1 ... 50 (2x); nicht dehnbar; Aufdruck waagerecht; aufrastbar; weiß

www.wago.com/793-566/000-017



Art-Nr.: 793-566/000-023
WMB-Beschriftungskarte; als Karte; bedruckt; 1 ... 50 (2x); nicht dehnbar; Aufdruck waagerecht; aufrastbar; weiß

www.wago.com/793-566/000-023



Art-Nr.: 793-566/000-024
WMB-Beschriftungskarte; als Karte; bedruckt; 1 ... 50 (2x); nicht dehnbar; Aufdruck waagerecht; aufrastbar; weiß

www.wago.com/793-566/000-024

Allgemeines Zubehör



Art-Nr.: 209-145
Gruppenschildträger

www.wago.com/209-145



Art-Nr.: 209-184
Schutzstreifen; transparent

www.wago.com/209-184



Art-Nr.: 249-105
Gruppenschildträger

www.wago.com/249-105



Art-Nr.: 788-120
Zubehör für Relaismodule; Betriebsanzeige rot

www.wago.com/788-120

Werkzeug



Art-Nr.: 210-720
Betätigungswerkzeug; Klinge 3,5 x 0,5 mm; mit teilisoliertem Schaft

www.wago.com/210-720

Brücker

Art-Nr.: 788-113
Brückungskamm; 2-fach; isoliert

www.wago.com/788-113



Art-Nr.: 788-114
Brückungskamm; 3-fach; isoliert

www.wago.com/788-114



Art-Nr.: 788-115
Brückungskamm; 4-fach; isoliert

www.wago.com/788-115



Art-Nr.: 788-116
Brückungskamm; 6-fach; isoliert

www.wago.com/788-116



Art-Nr.: 788-117
Brückungskamm; 8-fach; isoliert

www.wago.com/788-117



Art-Nr.: 788-118
Brückungskamm; 2-fach (1-3); isoliert

www.wago.com/788-118



Art-Nr.: 859-402
Kammbrücker; 2-fach; Nennstrom 18 A; isoliert; lichtgrau

www.wago.com/859-402



Art-Nr.: 859-402/000-005
Kammbrücker; 2-fach; Nennstrom 18 A; isoliert; rot

www.wago.com/859-402/000-005



Art-Nr.: 859-402/000-006
Kammbrücker; 2-fach; Nennstrom 18 A; isoliert; blau

www.wago.com/859-402/000-006



Art-Nr.: 859-402/000-029
Kammbrücker; 2-fach; Nennstrom 18 A; isoliert; gelb

www.wago.com/859-402/000-029

Aderendhülse



Art-Nr.: 216-241
Aderendhülse; Hülse für 0,5 mm² / AWG 20; mit Kunststoffkragen; galvanisch verzinkt; Elektrolytkupfer; gasdicht aufgecrimpt; gemäß DIN 46228, Teil 4/09.90; weiß

www.wago.com/216-241



Art-Nr.: 216-242
Aderendhülse; Hülse für 0,75 mm² / AWG 18; mit Kunststoffkragen; galvanisch verzinkt; Elektrolytkupfer; gasdicht aufgecrimpt; gemäß DIN 46228, Teil 4/09.90; grau

www.wago.com/216-242

Art-Nr.: 216-243
Aderendhülse; Hülse für 1 mm² / AWG 18; mit Kunststoffkragen; galvanisch verzinkt; Elektrolytkupfer; gasdicht aufgecrimpt; gemäß DIN 46228, Teil 4/09.90; rot

www.wago.com/216-243



Art-Nr.: 216-244
Aderendhülse; Hülse für 1,5 mm² / AWG 16; mit Kunststoffkragen; galvanisch verzinkt; Elektrolytkupfer; gasdicht aufgecrimpt; gemäß DIN 46228, Teil 4/09.90; schwarz

www.wago.com/216-244



Art-Nr.: 216-542
Twin-Aderendhülse; Hülse für 2 x 1 mm² / AWG 2 x 18; rot isoliert; 12 mm lang; rot

www.wago.com/216-542



Downloads

Dokumentation

Ausschreibungstext

788-354 Relaisbaustein	04.04.2012	docx 17,0 kB	Download
---------------------------	------------	-----------------	----------

Beipackzettel

Stecksockel mit Relais bzw. SSR	V 1.0.0	pdf 2,4 MB	Download
---------------------------------	---------	---------------	----------

Weitere Informationen

Entsorgung; Elektro- und Elektronikgeräte, Verpackung	V 1.0.0	pdf 269,1 kB	Download
---	---------	-----------------	----------

CAD/CAE - Smart Data

CAD Daten

3D Download 788-354		URL	Download
---------------------	--	-----	----------

EPLAN

EPLAN Data Portal			Download
-------------------	--	--	----------

WSCAD

WSCAD Universe			Download
----------------	--	--	----------

Änderungen vorbehalten.

WAGO Kontakttechnik GmbH & Co. KG
Hansastr. 27
32423 Minden
Telefon: +49571 887-0
E-Mail: info.de@wago.com | Web: www.wago.com

Haben Sie Fragen zu unseren Produkten?
Wir stehen Ihnen telefonisch unter +49 (571) 887-44222 gern zur
Verfügung.