

Reduktionen Messing

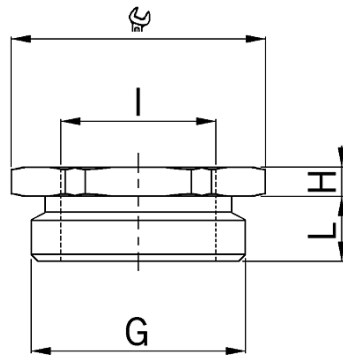

- **Material:** Messing vernickelt
- **O-Ring:** NBR
- **minimale Einsatztemperatur:** -40°C
- **maximale Einsatztemperatur:** +100°C
- **Schutzart:** IP 68

- mit 6-kant
- Aussengewinde metrisch
- Innengewinde metrisch
- mit O-Ring

- **Gewinde aussen:** M32x1.5
- **Gewinde innen:** M25x1.5
- **Schlüsselweite:** 36 mm
- **Masswert H:** 4.0 mm
- **Masswert L:** 8 mm
- 1 = Metrisches Regelgewinde

Art.-Nr.: 3500.32.25

- **E-No.:** 126 345 725
- **Verpackung innen:** ST
- **Verpackung Versand:** 20 ST
- **Einzel-Nettogewicht:** 38,600 G
- **Einzel-Volumen:** 0,029 L
- **EAN:** 7611614121383
- **ETIM40:** EC001469