

Datenblatt | Artikelnummer: 286-320

Relaismodul; Eingangsnennspannung DC 24 V; 1 Schließer und 1 Öffner;
Grenzdauerstrom 6 A; Statusanzeige rot; 20 mm Baubreite; grau

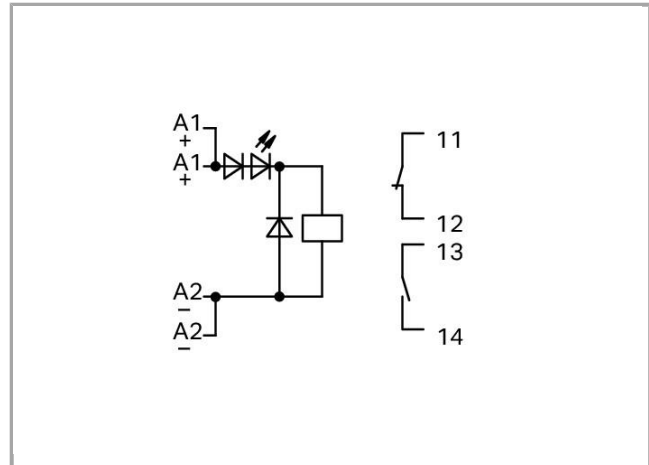

www.wago.com/286-320



RoHS Compliant

BOMcheck.net

Farbe: ■

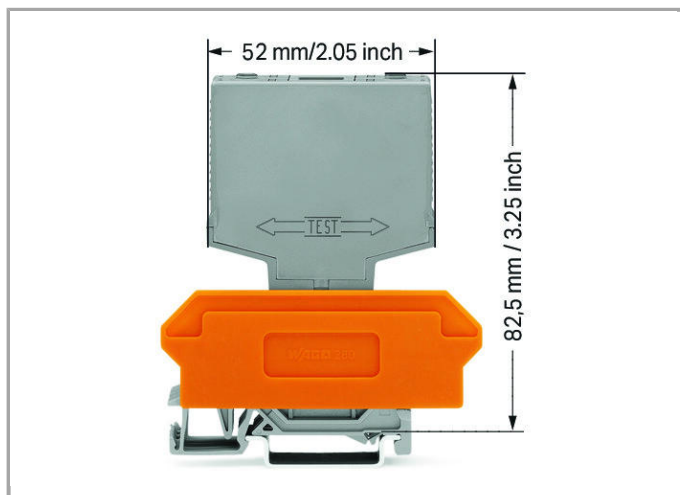

Daten

Technische Daten

Steuerkreis

Eingangsnennspannung U_N	DC 24 V
Eingangsspannungsbereich	$\pm 10\%$
Eingangsnennstrom bei U_N	7,4 mA

Lastkreis

Anzahl Öffner/Ausschaltkontakte	1
Anzahl Schließer/Einschaltkontakte	1
Kontaktwerkstoff (Relais)	AgSnO ₂
Grenzdauerstrom	6 A
Einschaltstrom (ohmsch) max.	(AC) 15 A / 1 s
Schaltspannung max.	AC 250 V
Schaltleistung (ohmsch) max.	AC 1500 VA
Ansprechzeit typ.	10 ms
Rückfallzeit typ.	4 ms
Prellzeit typ.	1 ms
Lebensdauer, elektrisch (N.O.; ohmsche Last; 23 °C)	100 x 10 ³ Schaltspiele
Lebensdauer, mechanisch	50 x 10 ⁶ Schaltspiele

Signalisierung

Statusanzeige	LED rot
---------------	---------

Sicherheit und Schutz

Bemessungsspannung	250 V
Bemessungsstoßspannung	4 kV
Verschmutzungsgrad	2
Spannungsfestigkeit Steuer-/Lastkreis (AC, 1 min)	3 kV _{eff}
Spannungsfestigkeit offener Kontakt (AC, 1 min)	1 kV _{eff}
Spannungsfestigkeit Lastkreis/Lastkreis (AC, 1 min)	1,5 kV _{eff}
Schutzart	IP20

Geometrische Daten

Breite	20 mm / 0.787 inch
Höhe ab Oberkante Tragschiene	82,5 mm / 3.248 inch
Tiefe	52 mm / 2.047 inch

Mechanische Daten

Montageart	Steckbares Modul für Basisklemmenblöcke
------------	---

Werkstoffdaten

Farbe	grau
Gewicht	32.529 g

Umgebungsbedingungen

Verschmutzungsgrad	2
Umgebungstemperatur (Betrieb bei U _N)	-25 ... 40 °C
Umgebungstemperatur (Lagerung)	-25 ... 70 °C

Normen und Bestimmungen

Normen/Bestimmungen	EN 60664-1
---------------------	------------



Kaufmännische Daten

Produktgruppe	6 (Interface Electronic)
eCl@ss 10.0	27-37-16-01
eCl@ss 9.0	27-37-16-01
ETIM 7.0	EC001437
ETIM 6.0	EC001437
Ursprungsland	DE









GTIN	4045454319502
Zolltarifnummer	85364900990

Passende Produkte

Allgemeines Zubehör

	Art-Nr.: 280-628 Basisklemmenblock; 16-polig; mit 4-Leiter-Klemmen; mit orangefarbener Trennwand; für Tragschiene 35 x 15 und 35 x 7,5; 2,5 mm ² ; CAGE CLAMP®; 2,50 mm ² ; grau	www.wago.com/280-628
	Art-Nr.: 280-638 Basisklemmenblock; 8-polig; mit 2-Leiter-Klemmen; mit orangefarbener Trennwand; für Tragschiene 35 x 15 und 35 x 7,5; 2,5 mm ² ; CAGE CLAMP®; 2,50 mm ² ; grau	www.wago.com/280-638
	Art-Nr.: 280-764 Basisklemmenblock; 16-polig; mit 4-Leiter-Klemmen; mit Beschriftungsträger; mit orangefarbener Trennwand; für Tragschiene 35 x 15 und 35 x 7,5; 2,5 mm ² ; CAGE CLAMP®; 2,50 mm ² ; grau	www.wago.com/280-764

Beschriftungsmaterial

	Art-Nr.: 209-701 WSB-Beschriftungskarte; als Karte; nicht dehnbar; unbedruckt; aufrastbar; weiß	www.wago.com/209-701
	Art-Nr.: 209-701/000-002 WSB-Beschriftungskarte; als Karte; nicht dehnbar; unbedruckt; aufrastbar; weiß	www.wago.com/209-701/000-002
	Art-Nr.: 209-701/000-005 WSB-Beschriftungskarte; als Karte; nicht dehnbar; unbedruckt; aufrastbar; weiß	www.wago.com/209-701/000-005
	Art-Nr.: 209-701/000-006 WSB-Beschriftungskarte; als Karte; nicht dehnbar; unbedruckt; aufrastbar; weiß	www.wago.com/209-701/000-006
	Art-Nr.: 209-701/000-007 WSB-Beschriftungskarte; als Karte; nicht dehnbar; unbedruckt; aufrastbar; weiß	www.wago.com/209-701/000-007
	Art-Nr.: 209-701/000-012 WSB-Beschriftungskarte; als Karte; nicht dehnbar; unbedruckt; aufrastbar; weiß	www.wago.com/209-701/000-012
	Art-Nr.: 209-701/000-017 WSB-Beschriftungskarte; als Karte; nicht dehnbar; unbedruckt; aufrastbar; weiß	www.wago.com/209-701/000-017
	Art-Nr.: 209-701/000-023 WSB-Beschriftungskarte; als Karte; nicht dehnbar; unbedruckt; aufrastbar; weiß	www.wago.com/209-701/000-023
	Art-Nr.: 209-701/000-024 WSB-Beschriftungskarte; als Karte; nicht dehnbar; unbedruckt; aufrastbar; weiß	www.wago.com/209-701/000-024



Downloads

Dokumentation

Ausschreibungstext

286-320	22.01.2016	doc	Download
Relaisbaustein		26,6 kB	

Weitere Informationen

Entsorgung; Elektro- und Elektronikgeräte, Verpackung	V 1.0.0	pdf	Download
		269,1 kB	

CAD/CAE - Smart Data

CAD Daten

3D Download 286-320		URL	Download
---------------------	--	-----	----------

WSCAD

WSCAD Universe			Download
----------------	--	--	----------

Änderungen vorbehalten.

WAGO Kontakttechnik GmbH & Co. KG
Hansastr. 27
32423 Minden
Telefon: +49571 887-0
E-Mail: info.de@wago.com | Web: www.wago.com

Haben Sie Fragen zu unseren Produkten?
Wir stehen Ihnen telefonisch unter +49 (571) 887-44222 gern zur
Verfügung.