

Datenblatt | Artikelnummer: 281-652

4-Leiter-Durchgangsklemme; 4 mm²; mittige Beschriftung; für Tragschiene 35 x 15 und 35 x 7,5; CAGE CLAMP®; 4,00 mm²; grau

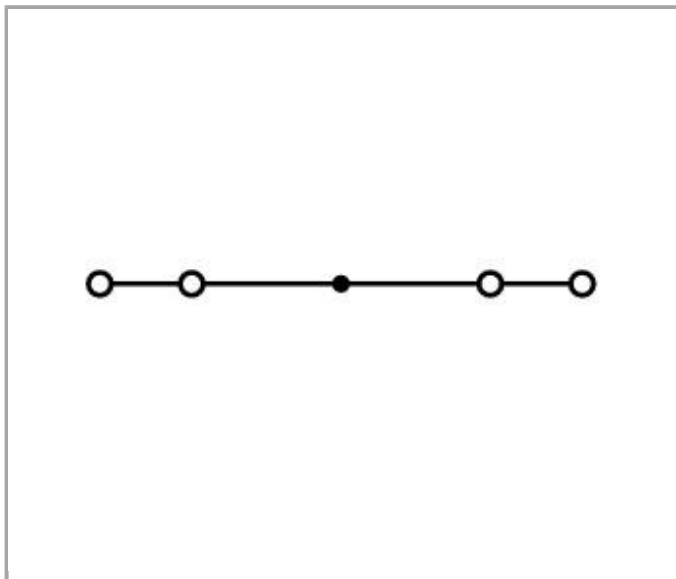

www.wago.com/281-652

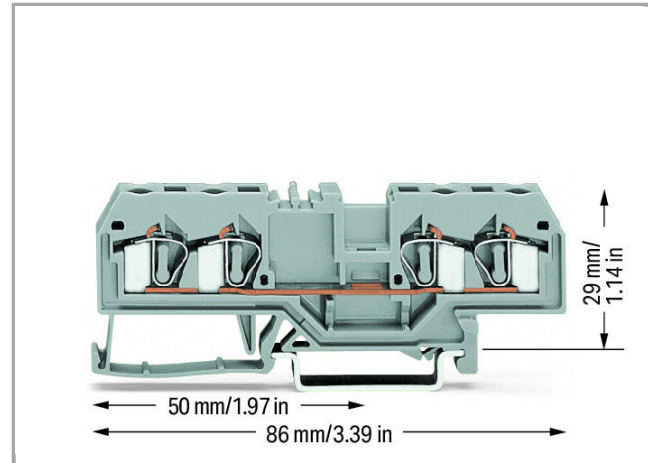
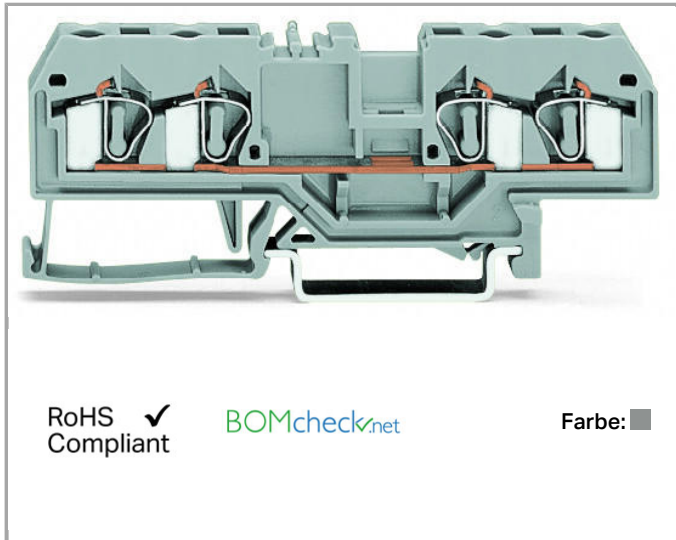

Artikelbeschreibung

Hinweis:

Anschluss von Aluminiumleitern

WAGO Federklemmverbindungen sind auch für eindrätige Aluminiumleiter bis 4 mm² geeignet, wenn für den Anschluss die Alu-Plus-Kontaktpaste verwendet wird.

Vorteile der Alu-Plus-Kontaktpaste:

- Zerstört die Oxidschicht automatisch beim Klemmvorgang
- Verhindert Neuoxidation an der Kontaktstelle



- Vermeidet elektrolytische Korrosion zwischen Aluminium- und Kupferleitern (in einer Klemme)
- Bietet Langzeit-Korrosionsschutz

Bei Federklemmverbindungen mit CAGE CLAMP®-Anschlusstechnik **ist der Aluminiumleiter mit einer Klinge zu reinigen** und unmittelbar danach an die mit der Alu-Plus-Kontaktpaste gefüllten Klemmstelle anzuschließen.

Selbstverständlich kann Alu-Plus vor dem Anklemmen auch **zusätzlich** ganzflächig auf den Aluminiumleiter aufgetragen werden.

Außerdem ist zu beachten, dass die Nennströme an die geringere Leitfähigkeit der Aluminiumleiter angepasst werden:

2,5 mm² = 16 A

4 mm² = 22 A

Daten

Elektrische Daten

Bemessungsdaten gemäß IEC/EN 60664-1

Bemessungsspannung (III / 3)	800 V
Bemessungsstoßspannung (III / 3)	8 kV
Bemessungsstrom	26 A

Anschlussdaten

Anschlusstechnik	CAGE CLAMP®
Betätigungsart	Betätigungswerkzeug
Anschließbare Leiterwerkstoffe	Kupfer Aluminium
Eindrähtiger Leiter	0,08 ... 4 mm ² / 28 ... 12 AWG
Feindrähtiger Leiter	0,08 ... 4 mm ² / 28 ... 12 AWG
Abisolierlänge	9 ... 10 mm / 0.35 ... 0.39 inch
Gesamte Anzahl der Klemmstellen	4
Gesamte Anzahl der Potentiale	1
Anzahl der Ebenen	1
Verdrahtungsart	Frontverdrahtung

Geometrische Daten

Breite	6 mm / 0.236 inch
Höhe ab Oberkante Tragschiene	29 mm / 1.142 inch
Tiefe	86 mm / 3.386 inch

Mechanische Daten

Bauform	horizontale Bauform
Montageart	Tragschiene 35

Beschriftungsebene	Mittenbeschriftung
--------------------	--------------------

Werkstoffdaten



Farbe	grau
Isolierwerkstoff	Polyamid 66 (PA 66)
Brandlast	0.203 MJ
Gewicht	12.6 g

Kaufmännische Daten



Produktgruppe	1 (Reihenklemmen)
eCl@ss 10.0	27-14-11-20
eCl@ss 9.0	27-14-11-20
ETIM 7.0	EC000897
ETIM 6.0	EC000897
Ursprungsland	DE
GTIN	4044918486354
Zolltarifnummer	85369010000





Zulassungen / Zertifikate

Funk-Zulassungen



Logo	Zulassung	Norm	Zertifikatsname
	CCA DEKRA Certification B.V.	EN 60947	NTR NL-7454 /A1
	CCA DEKRA Certification B.V.	IEC 60947	NTR NL-7454 /A1
	CSA DEKRA Certification B.V.	C22.2 No. 158	1505034

Länderspezifische Zulassungen

Logo	Zulassung	Norm	Zertifikatsname
	ABS American Bureau of Shipping	-	14- HG1293677- PDA
	CCA DEKRA Certification B.V.	EN 60947, IEC 60947	NTR NL-7454 /A1

	CSA DEKRA Certification B.V.	C22.2 No. 158	1505034
	DNV GL	-	TAE00001V2
	KEMA/KEUR DEKRA Certification B.V.	EN 60947	71-107288
	LR Lloyds Register	EN 60947	91/20112 (E9)

Schiff Zulassungen

Logo	Zulassung	Norm	Zertifikatsname
	ABS American Bureau of Shipping	-	14- HG1293677- PDA
	DNV GL Det Norske Veritas, Germanischer Lloyd	-	TAE00001V2
	LR Lloyds Register	EN 60947	91/20112 (E9)

Sonstige Zulassungen













Logo	Zulassung	Norm	Zertifikatsname
	UL Underwriters Laboratories Inc.	UL 1059	20170731- E45172















UL-Zulassungen

Logo	Zulassung	Norm	Zertifikatsname
	UL Underwriters Laboratories Inc.	UL 1059	20170731- E45172

Passende Produkte

Beschriftungsmaterial

	Art-Nr.: 2009-115 WMB-Inline; für Smart Printer; auf Rolle; dehnbar 5 - 5,2 mm; unbedruckt; aufrastbar; weiß	www.wago.com/2009-115
	Art-Nr.: 2009-115/000-002 WMB-Inline; für Smart Printer; auf Rolle; dehnbar 5 - 5,2 mm; unbedruckt; aufrastbar; gelb	www.wago.com/2009-115/000-002
	Art-Nr.: 2009-115/000-006 WMB-Inline; für Smart Printer; auf Rolle; dehnbar 5 - 5,2 mm; unbedruckt; aufrastbar; blau	www.wago.com/2009-115/000-006
	Art-Nr.: 2009-115/000-007 WMB-Inline; für Smart Printer; auf Rolle; dehnbar 5 - 5,2 mm; unbedruckt; aufrastbar; grau	www.wago.com/2009-115/000-007
	Art-Nr.: 2009-115/000-012 WMB-Inline; für Smart Printer; auf Rolle; dehnbar 5 - 5,2 mm; unbedruckt; aufrastbar; orange	www.wago.com/2009-115/000-012
	Art-Nr.: 2009-115/000-017 WMB-Inline; für Smart Printer; auf Rolle; dehnbar 5 - 5,2 mm; unbedruckt; aufrastbar; hellgrün	www.wago.com/2009-115/000-017
	Art-Nr.: 2009-115/000-023 WMB-Inline; für Smart Printer; auf Rolle; dehnbar 5 - 5,2 mm; unbedruckt; aufrastbar; grün	www.wago.com/2009-115/000-023
	Art-Nr.: 2009-115/000-024 WMB-Inline; für Smart Printer; auf Rolle; dehnbar 5 - 5,2 mm; unbedruckt; aufrastbar; violett	www.wago.com/2009-115/000-024
	Art-Nr.: 209-140 Gruppenschildträger	www.wago.com/209-140
	Art-Nr.: 209-141 Gruppenschildträger	www.wago.com/209-141
	Art-Nr.: 209-142 Gruppenschildträger	www.wago.com/209-142
	Art-Nr.: 209-185 Adapter	www.wago.com/209-185
	Art-Nr.: 793-501	

	WMB-Beschriftungskarte; als Karte; nicht dehnbar; unbedruckt; aufrastbar; weiß	www.wago.com/793-501
	Art-Nr.: 793-501/000-002 WMB-Beschriftungskarte; als Karte; nicht dehnbar; unbedruckt; aufrastbar; weiß	www.wago.com/793-501/000-002
	Art-Nr.: 793-501/000-005 WMB-Beschriftungskarte; als Karte; nicht dehnbar; unbedruckt; aufrastbar; weiß	www.wago.com/793-501/000-005
	Art-Nr.: 793-501/000-006 WMB-Beschriftungskarte; als Karte; nicht dehnbar; unbedruckt; aufrastbar; weiß	www.wago.com/793-501/000-006
	Art-Nr.: 793-501/000-007 WMB-Beschriftungskarte; als Karte; nicht dehnbar; unbedruckt; aufrastbar; weiß	www.wago.com/793-501/000-007
	Art-Nr.: 793-501/000-012 WMB-Beschriftungskarte; als Karte; nicht dehnbar; unbedruckt; aufrastbar; weiß	www.wago.com/793-501/000-012
	Art-Nr.: 793-501/000-017 WMB-Beschriftungskarte; als Karte; nicht dehnbar; unbedruckt; aufrastbar; weiß	www.wago.com/793-501/000-017
	Art-Nr.: 793-501/000-023 WMB-Beschriftungskarte; als Karte; nicht dehnbar; unbedruckt; aufrastbar; weiß	www.wago.com/793-501/000-023
	Art-Nr.: 793-501/000-024 WMB-Beschriftungskarte; als Karte; nicht dehnbar; unbedruckt; aufrastbar; weiß	www.wago.com/793-501/000-024
	Art-Nr.: 793-5501 WMB-Beschriftungskarte; als Karte; für Klemmenbreite 5 - 17,5 mm; dehnbar 5 - 5,2 mm; unbedruckt; aufrastbar; weiß	www.wago.com/793-5501
	Art-Nr.: 793-5501/000-002 WMB-Beschriftungskarte; als Karte; für Klemmenbreite 5 - 17,5 mm; dehnbar 5 - 5,2 mm; unbedruckt; aufrastbar; gelb	www.wago.com/793-5501/000-002
	Art-Nr.: 793-5501/000-005 WMB-Beschriftungskarte; als Karte; dehnbar 5 - 5,2 mm; unbedruckt; aufrastbar; rot	www.wago.com/793-5501/000-005
	Art-Nr.: 793-5501/000-006 WMB-Beschriftungskarte; als Karte; dehnbar 5 - 5,2 mm; unbedruckt; aufrastbar; blau	www.wago.com/793-5501/000-006
	Art-Nr.: 793-5501/000-007 WMB-Beschriftungskarte; als Karte; dehnbar 5 - 5,2 mm; unbedruckt; aufrastbar; grau	www.wago.com/793-5501/000-007
	Art-Nr.: 793-5501/000-012 WMB-Beschriftungskarte; als Karte; dehnbar 5 - 5,2 mm; unbedruckt; aufrastbar; orange	www.wago.com/793-5501/000-012



Art-Nr.: 793-5501/000-017
WMB-Beschriftungskarte; als Karte; dehnbar 5 - 5,2 mm; unbedruckt; aufrastbar; hellgrün

www.wago.com/793-5501/000-017



Art-Nr.: 793-5501/000-023
WMB-Beschriftungskarte; als Karte; dehnbar 5 - 5,2 mm; unbedruckt; aufrastbar; grün

www.wago.com/793-5501/000-023



Art-Nr.: 793-5501/000-024
WMB-Beschriftungskarte; als Karte; dehnbar 5 - 5,2 mm; unbedruckt; aufrastbar; violett

www.wago.com/793-5501/000-024

Montage



Art-Nr.: 209-106
Haltebock; zur isolierten Montage von Tragschienen DIN 35; grau

www.wago.com/209-106



Art-Nr.: 709-153
Abdeckprofil; Typ 1; passend zu Abdeckprofilträger Typ 1; 1 m lang; transparent

www.wago.com/709-153

Prüfen und Messen

Art-Nr.: 209-170
Prüfadapter; 8,3 mm breit; für Prüfstecker Ø 4 mm; passend für Klemmen 1,5 mm² - 10 mm²; grau

www.wago.com/209-170

Allgemeines Zubehör



Art-Nr.: 249-105
Gruppenschildträger

www.wago.com/249-105



Art-Nr.: 249-147
B-Prüfsteckermodule; anreihbar; 2,50 mm²; grau

www.wago.com/249-147



Art-Nr.: 249-148
B-Blindmodule; anreihbar; zum Überspringen von z. B. gebrückten Klemmen; grau

www.wago.com/249-148



Art-Nr.: 280-404
Prüfadapter; 5 mm breit; für Prüfstecker 210-137 (Ø 2,3 mm); passend für Klemmen 1,5 mm² - 4 mm²; grau

www.wago.com/280-404

Art-Nr.: 281-407
Prüfstecker; 6 mm breit; Nennstrom 24 A; für 0,08 mm² - 2,5 mm²; 2,50 mm²; grau

www.wago.com/281-407



Art-Nr.: 281-418
Prüfsteckermodule; anreihbar; passend zu allen WAGO-Reihenklammern der Serien 281, 776, 777 und 781 mit Brückerschlitzen in der Stromschiene; grau

www.wago.com/281-418



Art-Nr.: 281-419
Blindmodule; anreihbar; zum Überspringen von Klammern; grau

www.wago.com/281-419

Warnabdeckung



Art-Nr.: 281-415
Warnabdeckung; mit schwarzem Blitzpfeil; für 5 Klammern; gelb

www.wago.com/281-415

Werkzeug



Art-Nr.: 210-657
Betätigungswerkzeug; Klinge 3,5 x 0,5 mm; mit teilisoliertem Schaft; kurz

www.wago.com/210-657



Art-Nr.: 210-658
Betätigungswerkzeug; Klinge 3,5 x 0,5 mm; mit teilisoliertem Schaft; abgewinkelt; kurz







www.wago.com/210-658

Art-Nr.: 210-720
Betätigungswerkzeug; Klinge 3,5 x 0,5 mm; mit teilisoliertem Schaft





www.wago.com/210-720





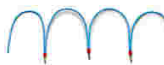

















Tragschiene











	Art-Nr.: 210-112 Stahltragschiene; 35 x 7,5 mm; 1 mm dick; 2 m lang; gelocht; entsprechend EN 60715; Lochbreite 25 mm; Lochabstand 36 mm	www.wago.com/210-112
	Art-Nr.: 210-113 Stahltragschiene; 35 x 7,5 mm; 1 mm dick; 2 m lang; ungelocht; entsprechend EN 60715	www.wago.com/210-113
	Art-Nr.: 210-114 Stahltragschiene; 35 x 15 mm; 1,5 mm dick; 2 m lang; ungelocht; ähnlich EN 60715	www.wago.com/210-114
	Art-Nr.: 210-115 Stahltragschiene; 35 x 7,5 mm; 1 mm dick; 2 m lang; gelocht; entsprechend EN 60715; Lochbreite 18 mm; Lochabstand 25 mm	www.wago.com/210-115
	Art-Nr.: 210-118 Stahltragschiene; 35 x 15 mm; 2,3 mm dick; 2 m lang; ungelocht; entsprechend EN 60715	www.wago.com/210-118
	Art-Nr.: 210-196 Aluminiumtragschiene; 35 x 8,2 mm; 1,6 mm dick; 2 m lang; ungelocht; ähnlich EN 60715; silberfarben	www.wago.com/210-196
	Art-Nr.: 210-197 Stahltragschiene; 35 x 15 mm; 1,5 mm dick; 2 m lang; gelocht; ähnlich EN 60715	www.wago.com/210-197
	Art-Nr.: 210-198 Kupfertragschiene; 35 x 15 mm; 2,3 mm dick; 2 m lang; ungelocht; entsprechend EN 60715; kupferfarben	www.wago.com/210-198
	Art-Nr.: 210-504 Stahltragschiene; 35 x 7,5 mm; 1 mm dick; 2 m lang; gelocht; bandverzinkt; entsprechend EN 60715	www.wago.com/210-504
	Art-Nr.: 210-505 Stahltragschiene; 35 x 7,5 mm; 1 mm dick; 2 m lang; ungelocht; bandverzinkt; entsprechend EN 60715	www.wago.com/210-505
	Art-Nr.: 210-506 Stahltragschiene; 35 x 15 mm; 1,5 mm dick; 2 m lang; ungelocht; bandverzinkt; ähnlich EN 60715	www.wago.com/210-506
	Art-Nr.: 210-508 Stahltragschiene; 35 x 15 mm; 1,5 mm dick; 2 m lang; gelocht; bandverzinkt; ähnlich EN 60715	www.wago.com/210-508

Brücker





	Art-Nr.: 210-103 Drahtkettenbrücke; isoliert; 50 Anschlüsse; schwarz	www.wago.com/210-103
	Art-Nr.: 210-123 Drahtkettenbrücke; isoliert; 50 Anschlüsse	www.wago.com/210-123
	Art-Nr.: 249-123 Steckbarer Leitungsbrücker; isoliert; L = 180 mm; Leitungsquerschnitt 0,75 mm ²	www.wago.com/249-123
	Art-Nr.: 249-125 Steckbarer Leitungsbrücker; isoliert; L = 60 mm; Leitungsquerschnitt 0,75 mm ²	www.wago.com/249-125
	Art-Nr.: 249-126 Steckbarer Leitungsbrücker; isoliert; L = 110 mm; Leitungsquerschnitt 0,75 mm ²	www.wago.com/249-126

	Art-Nr.: 249-127 Steckbarer Leitungsbrücker; isoliert; L = 250 mm; Leitungsquerschnitt 0,75 mm ²	www.wago.com/249-127
	Art-Nr.: 281-402 Querbrücker; isoliert; IN = IN Klemme; grau	www.wago.com/281-402
	Art-Nr.: 281-409 Doppelteilungsquerbrücker; isoliert; IN = IN Klemme; grau	www.wago.com/281-409
	Art-Nr.: 281-422 Querbrücker; isoliert; IN = IN Klemme; gelbgrün	www.wago.com/281-422
	Art-Nr.: 281-482 Brückungskamm; isoliert; 2-fach; IN = IN Klemme; grau	www.wago.com/281-482
	Art-Nr.: 281-483 Brückungskamm; isoliert; 3-fach; IN = IN Klemme; grau	www.wago.com/281-483
	Art-Nr.: 281-485 Brückungskamm; isoliert; 5-fach; IN = IN Klemme; grau	www.wago.com/281-485
	Art-Nr.: 281-490 Brückungskamm; isoliert; 10-fach; IN = IN Klemme; grau	www.wago.com/281-490
	Art-Nr.: 281-492 Doppelteilungsbrückungskamm; isoliert; 2-fach; IN = IN Klemme; grau	www.wago.com/281-492
	Art-Nr.: 283-414 Reduzierbrücker; isoliert; von 16 mm ² auf 4 mm ² ; Nennstrom 32 A; grau	www.wago.com/283-414
	Art-Nr.: 284-413 Reduzierbrücker; isoliert; von 10/6 mm ² auf 6/4 mm ² ; Nennstrom 30 A; grau	www.wago.com/284-413
	Art-Nr.: 284-414 Reduzierbrücker; isoliert; von 10/6 mm ² auf 4/2,5/1,5 mm ² ; Nennstrom 15 A; grau	www.wago.com/284-414
	Art-Nr.: 709-110 Drahtkettenbrücke; isoliert; 4 Anschlüsse; 3 x 110 mm; schwarz	www.wago.com/709-110
	Art-Nr.: 709-111 Drahtkettenbrücke; isoliert; 3 Anschlüsse; 2 x 120 mm; schwarz	www.wago.com/709-111
	Art-Nr.: 709-112 Drahtkettenbrücke; isoliert; 3 Anschlüsse; 2 x 170 mm; schwarz	www.wago.com/709-112
	Art-Nr.: 781-452 Schachtelbrücker; isoliert; von 1 auf 2; Teilung 6 mm; grau	www.wago.com/781-452
	Art-Nr.: 781-453 Schachtelbrücker; isoliert; von 1 auf 3; Teilung 6 mm; grau	www.wago.com/781-453
	Art-Nr.: 781-454 Schachtelbrücker; isoliert; von 1 auf 4; Teilung 6 mm; grau	www.wago.com/781-454
	Art-Nr.: 781-455 Schachtelbrücker; isoliert; von 1 auf 5; Teilung 6 mm; grau	www.wago.com/781-455
	Art-Nr.: 781-456 Schachtelbrücker; isoliert; von 1 auf 6; Teilung 6 mm; grau	www.wago.com/781-456

Aderendhülse

	Art-Nr.: 216-106 Aderendhülse; Hülse für 2,5 mm ² / AWG 14; ohne Kunststoffkragen; galvanisch verzinkt	www.wago.com/216-106
	Art-Nr.: 216-201 Aderendhülse; Hülse für 0,5 mm ² / AWG 20; mit Kunststoffkragen; galvanisch verzinkt; weiß	www.wago.com/216-201
	Art-Nr.: 216-202 Aderendhülse; Hülse für 0,75 mm ² / AWG 18; mit Kunststoffkragen; galvanisch verzinkt; grau	www.wago.com/216-202
	Art-Nr.: 216-203 Aderendhülse; Hülse für 1 mm ² / AWG 18; mit Kunststoffkragen; galvanisch verzinkt; rot	www.wago.com/216-203
	Art-Nr.: 216-204 Aderendhülse; Hülse für 1,5 mm ² / AWG 16; mit Kunststoffkragen; galvanisch verzinkt; schwarz	www.wago.com/216-204
	Art-Nr.: 216-205 Aderendhülse; Hülse für 2,08 mm ² / AWG 14; mit Kunststoffkragen; galvanisch verzinkt; gelb	www.wago.com/216-205
	Art-Nr.: 216-206 Aderendhülse; Hülse für 2,5 mm ² / AWG 14; mit Kunststoffkragen; galvanisch verzinkt; blau	www.wago.com/216-206
	Art-Nr.: 216-241 Aderendhülse; Hülse für 0,5 mm ² / AWG 20; mit Kunststoffkragen; galvanisch verzinkt; Elektrolytkupfer; gasdicht aufgecrimpt; gemäß DIN 46228, Teil 4/09.90; weiß	www.wago.com/216-241
	Art-Nr.: 216-242 Aderendhülse; Hülse für 0,75 mm ² / AWG 18; mit Kunststoffkragen; galvanisch verzinkt; Elektrolytkupfer; gasdicht aufgecrimpt; gemäß DIN 46228, Teil 4/09.90; grau	www.wago.com/216-242
	Art-Nr.: 216-243 Aderendhülse; Hülse für 1 mm ² / AWG 18; mit Kunststoffkragen; galvanisch verzinkt; Elektrolytkupfer; gasdicht aufgecrimpt; gemäß DIN 46228, Teil 4/09.90; rot	www.wago.com/216-243
	Art-Nr.: 216-244 Aderendhülse; Hülse für 1,5 mm ² / AWG 16; mit Kunststoffkragen; galvanisch verzinkt; Elektrolytkupfer; gasdicht aufgecrimpt; gemäß DIN 46228, Teil 4/09.90; schwarz	www.wago.com/216-244
	Art-Nr.: 216-246 Aderendhülse; Hülse für 2,5 mm ² / AWG 14; mit Kunststoffkragen; galvanisch verzinkt; Elektrolytkupfer; gasdicht aufgecrimpt; gemäß DIN 46228, Teil 4/09.90; blau	www.wago.com/216-246
	Art-Nr.: 216-301 Aderendhülse; Hülse für 0,25 mm ² / AWG 24; mit Kunststoffkragen; galvanisch verzinkt; gelb	www.wago.com/216-301
	Art-Nr.: 216-302 Aderendhülse; Hülse für 0,34 mm ² / AWG 22; mit Kunststoffkragen; galvanisch verzinkt; grün	www.wago.com/216-302

Abschlussplatte

	Art-Nr.: 281-334 Abschluss- und Zwischenplatte; 2,5 mm dick; grau	www.wago.com/281-334
	Art-Nr.: 281-335 Abschluss- und Zwischenplatte; 2,5 mm dick; orange	www.wago.com/281-335
	Art-Nr.: 281-338 Trennwand; 2 mm dick; überstehend; grau	www.wago.com/281-338
	Art-Nr.: 281-339 Trennwand; 2 mm dick; überstehend; orange	www.wago.com/281-339
	Art-Nr.: 284-336	



Reduzierabdeckplatte; 1 mm dick; in Verbindung mit 4-Leiter-Klemmen 279-831, 280-833 und 281-652; grau www.wago.com/284-336



Art-Nr.: 284-346
Reduzierabdeckplatte; 1 mm dick; in Verbindung mit 4-Leiter-Klemmen 279-831, 280-833 und 281-652; orange www.wago.com/284-346

Isolierungs-Stopp



Art-Nr.: 281-470
Isolierungsstopp; 0,08 - 0,2 mm² "e" (0,14 mm² "f"); 5 Stück / Strang; weiß www.wago.com/281-470



Art-Nr.: 281-471
Isolierungsstopp; 0,25 - 0,5 mm²; 5 Stück / Strang; lichtgrau www.wago.com/281-471



Art-Nr.: 281-472
Isolierungsstopp; 0,75 - 1,5 mm²; 5 Stück / Strang; dunkelgrau www.wago.com/281-472

Downloads

Dokumentation

Ausschreibungstext

281-652 Reihenklemmen	04.04.2012	doc 24,6 kB	Download
--------------------------	------------	----------------	----------

Weitere Informationen

Technische Erläuterungen	03.04.2019	pdf 2,1 MB	Download
--------------------------	------------	---------------	----------

CAD/CAE - Smart Data

CAD Daten

3D Download 281-652	URL	Download
---------------------	-----	----------

EPLAN

EPLAN Data Portal	Download
-------------------	----------

WSCAD

WSCAD Universe	Download
----------------	----------

Änderungen vorbehalten.

WAGO Kontakttechnik GmbH & Co. KG
Hansastr. 27
32423 Minden
Telefon: +49571 887-0
E-Mail: info.de@wago.com | Web: www.wago.com

Haben Sie Fragen zu unseren Produkten?
Wir stehen Ihnen telefonisch unter +49 (571) 887-44222 gern zur Verfügung.