



UC4-11341

UC4

ULTRASCHALLSENSOREN

SICK
Sensor Intelligence.



Bestellinformationen

Typ	Artikelnr.
UC4-11341	6034667

Weitere Geräteausführungen und Zubehör → www.sick.de/UC4



Technische Daten im Detail

Performance

Betriebsreichweite, Grenzreichweite	13 mm ... 100 mm, 150 mm ¹⁾
Auflösung	≥ 0,1 mm
Reproduzierbarkeit	± 0,15 % ²⁾
Genauigkeit	0,17 % / K ²⁾
Ansprechzeit	10 ms
Schaltfrequenz	25 Hz
Ausgabezeit	10 ms
Ultraschallfrequenz (typisch)	380 kHz
Erfassungsbereich (typisch)	Siehe Diagramme
Zusatzfunktion	Einstellbare Betriebsmodi: Distanz zu Objekt (DtO)/Schaltfenster (Wnd)/Objekt zwischen Sensor und Hintergrund (ObSB), einlernbarer Schaltausgang, invertierbarer Schaltausgang, Zurücksetzen auf Werkseinstellungen, Sperren der Bedienoberfläche ³⁾

¹⁾ Teach-in ab 21 mm.

²⁾ Bezogen auf den aktuellen Messwert.

³⁾ Funktionen können je nach Sensorvariante variieren.

Schnittstellen

Schaltausgang	1 x PNP (200 mA) ^{1) 2)}
Hysterese	2 mm

¹⁾ Ausgang Q kurzschlussgeschützt.

²⁾ PNP: HIGH = $U_V - (< 2 V)$ / LOW = 0 V.

Mechanik/Elektrik

Versorgungsspannung U_V	DC 15 V ... 30 V ¹⁾
Leistungsaufnahme	≤ 0,9 W ²⁾
Initialisierungszeit	< 300 ms

¹⁾ Grenzwerte, verpolsicher. Betrieb in kurzschlussgeschütztem Netz: max. 8 A.

²⁾ Ohne Last.

Bauform	Quaderförmig
Gehäusematerial	ABS-Kunststoff Ultraschallwandler: Polyurethanschaum, Epoxidharz mit Glasanteilen
Anschlussart	Stecker, M8, 3-polig
Anzeige	2 x LED
Gewicht	10 g
Sendeaustritt	Gerade

1) Grenzwerte, verpolsicher. Betrieb in kurzschlussgeschütztem Netz: max. 8 A.

2) Ohne Last.

Umgebungsdaten

Schutzart	IP 67
Schutzklasse	III
Umgebungstemperatur	Betrieb: -25 °C ... +70 °C ¹⁾ Lager: -40 °C ... +85 °C

1) Bei Betriebstemperaturen > 50 °C ist die Rückseite des UC4 flächig an eine Halterung zu montieren.

Maßzeichnung (Maße in mm)

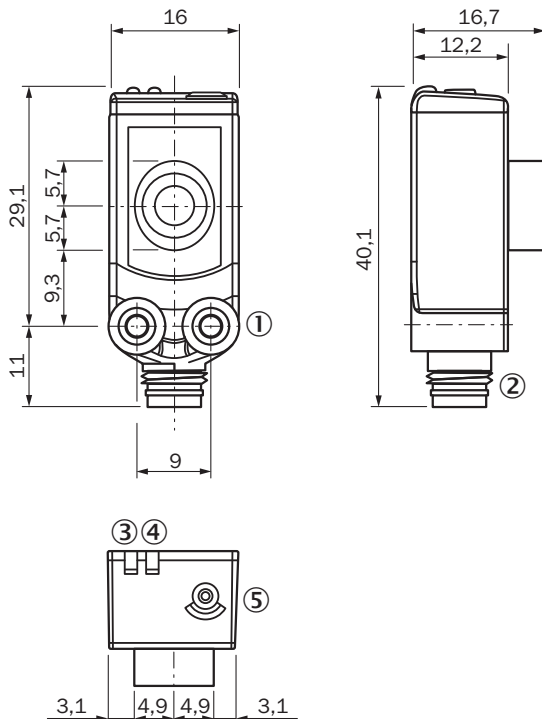

- ① Befestigungsgewinde M3
- ② Anschluss
- ③ Statusanzeige Schaltausgang (orange)
- ④ Statusanzeige Betriebsspannung aktiv (grün)
- ⑤ Bedienelemente

Anschlussart

Stecker M8, 3-polig

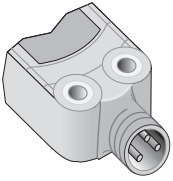

Anschlussschema

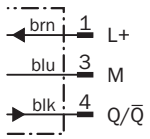

Einstellmöglichkeiten

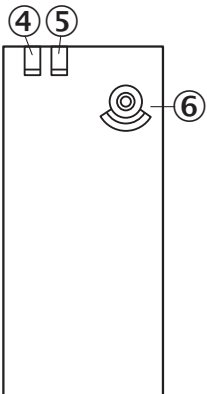

- ④ Statusanzeige Schaltausgang (orange)
- ⑤ Statusanzeige Betriebsspannung aktiv (grün)
- ⑥ Bedienelemente

Erfassungsbereich

UC4-11



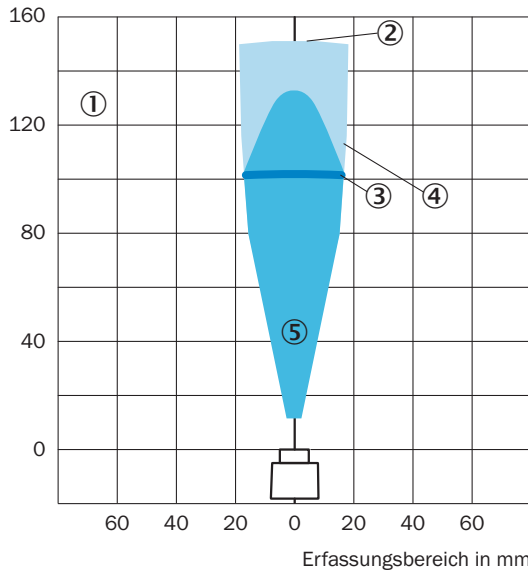

Erfassungsbereich in mm





- ① Erfassungsbereich abhängig von Reflexionseigenschaften, Größe und Ausrichtung des Objekts
- ② Grenzreichweite
- ③ Betriebsreichweite
- ④ Beispielobjekt: ausgerichtete Platte 100 mm x 100 mm
- ⑤ Beispielobjekt: Rundstab mit einem Durchmesser von 10 mm

Empfohlenes Zubehör

Weitere Geräteausführungen und Zubehör → www.sick.de/UC4

	Kurzbeschreibung	Typ	Artikelnr.
Universal-Klemmsysteme			
	Platte H für Universalklemmhalter, Stahl, verzinkt, inklusive Universalklemmhalter und Befestigungsmaterial	BEF-KHS-H01	2022465
Befestigungswinkel und -platten			
	Befestigungswinkel zur Wandmontage, Edelstahl 1.4571, inkl. Befestigungsmaterial	BEF-W4-A	2051628
Klemm- und Ausrichthalterungen			
	Kugelklemmhalter, Kunststoff, inkl. Befestigungsmaterial	BEF-GH-MINI02	2027128
Steckverbinder und Leitungen			
	Kopf A: Dose, M8, 3-polig, gerade Kopf B: Leitung Leitung: PVC, ungeschirmt, 2 m	DOL-0803-G02M	6010785

	Kurzbeschreibung	Typ	Artikelnr.
	Kopf A: Dose, M8, 3-polig, gewinkelt Kopf B: Leitung Leitung: PVC, ungeschirmt, 2 m	DOL-0803-W02M	6008489
Hardware			
	Zubehör zur Ultraschallführung für die Produktfamilie UC4	SonicTube UC4	5329249

Australia

Phone +61 3 9457 0600
1800 33 48 02 - tollfree
E-Mail sales@sick.com.au

Belgium/Luxembourg

Phone +32 (0)2 466 55 66
E-Mail info@sick.be

Brasil

Phone +55 11 3215-4900
E-Mail marketing@sick.com.br

Canada

Phone +1 905 771 14 44
E-Mail information@sick.com

Česká republika

Phone +420 2 57 91 18 50
E-Mail sick@sick.cz

China

Phone +86 4000 121 000
E-Mail info.china@sick.net.cn
Phone +852-2153 6300
E-Mail ghk@sick.com.hk

Danmark

Phone +45 45 82 64 00
E-Mail sick@sick.dk

Deutschland

Phone +49 211 5301-301
E-Mail info@sick.de

España

Phone +34 93 480 31 00
E-Mail info@sick.es

France

Phone +33 1 64 62 35 00
E-Mail info@sick.fr

Great Britain

Phone +44 (0)1727 831121
E-Mail info@sick.co.uk

India

Phone +91-22-4033 8333
E-Mail info@sick-india.com

Israel

Phone +972-4-6801000
E-Mail info@sick-sensors.com

Italia

Phone +39 02 27 43 41
E-Mail info@sick.it

Japan

Phone +81 (0)3 5309 2112
E-Mail support@sick.jp

Magyarország

Phone +36 1 371 2680
E-Mail office@sick.hu

Nederland

Phone +31 (0)30 229 25 44
E-Mail info@sick.nl

Norge

Phone +47 67 81 50 00
E-Mail sick@sick.no

Österreich

Phone +43 (0)22 36 62 28 8-0
E-Mail office@sick.at

Polska

Phone +48 22 837 40 50
E-Mail info@sick.pl

România

Phone +40 356 171 120
E-Mail office@sick.ro

Russia

Phone +7-495-775-05-30
E-Mail info@sick.ru

Schweiz

Phone +41 41 619 29 39
E-Mail contact@sick.ch

Singapore

Phone +65 6744 3732
E-Mail sales.gsg@sick.com

Slovenija

Phone +386 (0)1-47 69 990
E-Mail office@sick.si

South Africa

Phone +27 11 472 3733
E-Mail info@sickautomation.co.za

South Korea

Phone +82 2 786 6321/4
E-Mail info@sickkorea.net

Suomi

Phone +358-9-25 15 800
E-Mail sick@sick.fi

Sverige

Phone +46 10 110 10 00
E-Mail info@sick.se

Taiwan

Phone +886-2-2375-6288
E-Mail sales@sick.com.tw

Türkiye

Phone +90 (216) 528 50 00
E-Mail info@sick.com.tr

United Arab Emirates

Phone +971 (0) 4 8865 878
E-Mail info@sick.ae

USA/México

Phone +1(952) 941-6780
1 800-325-7425 - tollfree
E-Mail info@sickusa.com

More representatives and agencies
at www.sick.com